

KAISAI¹eco

KEX

**WE
CARE
ABOUT
AIR**



INSTRUKCJA OBSŁUGI

KLIMATYZATOR ŚCIENNY TYPU SPLIT

PL

OWNER'S MANUAL

SPLIT TYPE ROOM AIR CONDITIONER

EN

BEDIENUNGSANLEITUNG

SPLIT-WANDKLIMAANLAGE

DE

**WE
CARE
ABOUT
AIR**



INSTRUKCJA OBSŁUGI

KLIMATYZATOR ŚCIENNY TYPU SPLIT	05
PILOT ZDALNEGO STEROWANIA	23
ZESTAW SMART AC *	38

PL

5

OWNER'S MANUAL

SPLIT TYPE ROOM AIR CONDITIONER	50
AIR CONDITIONER REMOTE CONTROLLER	68
SMART AC KIT *	83

EN

50

BEDIENUNGSANLEITUNG

SPLIT-WANDKLIMAANLAGE	95
FERNBEDIENUNG	113
SMART AC *	128

DE

95

* OPCJA / OPTION / DIE OPTION

KLIMATYZATOR ŚCIENNY TYPU SPLIT

Instrukcja obsługi

Dziękujemy za wybór naszego produktu.

Dla zapewnienia prawidłowej obsługi, zapoznaj się z instrukcją i przechowuj ją do wykorzystania w przyszłości.

W przypadku zagubienia instrukcji obsługi, skontaktuj się z lokalnym dystrybutorem lub odwiedź stronę www.kaisai.eco lub prześlij wiadomość email na adres: handlowy@kaisai.eco, w celu uzyskania wersji elektronicznej instrukcji.

Spis treści

Instrukcja obsługi

0 Środki bezpieczeństwa08

1 Specyfikacje i funkcje urządzenia10



2 Obsługa ręczna (bez pilota)15

- 3** Utrzymanie i konserwacja..... 16
- 4** Wykrywanie i usuwanie usterek..... 18
- 5** Europejskie wytyczne w zakresie utylizacji..... 22

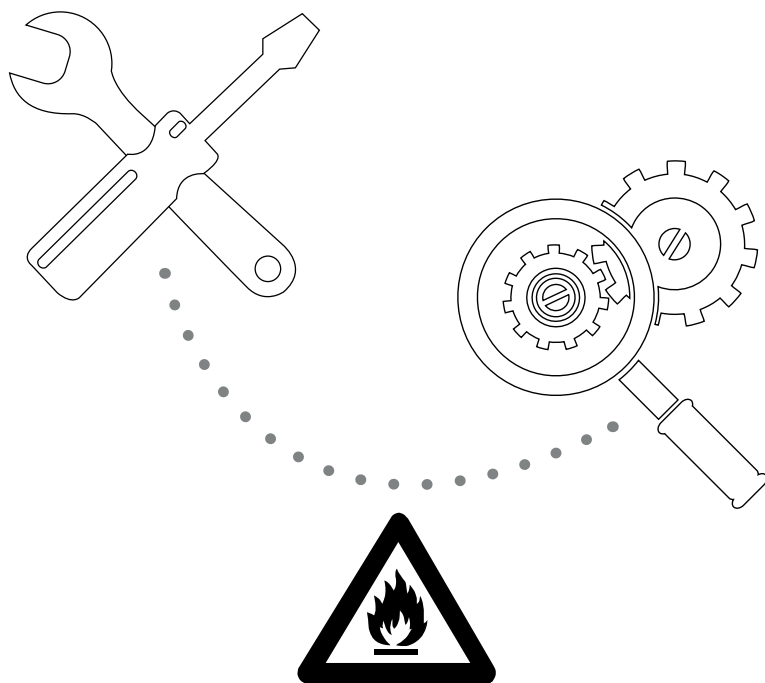

**UWAGA: Ryzyko pożaru/
materiały łatwopalne**

OSTRZEŻENIE: Czynności serwisowe powinny być wykonywane zgodnie z zaleceniami producenta urządzenia. Konserwacja i naprawa powinna być wykonywana przez wykwalifikowanych serwisantów kompetentnych w zakresie obsługi łatwopalnych czynników chłodniczych. Więcej informacji serwisowych zawartych jest w instrukcji instalacyjnej „Installation Manual”.

Środki bezpieczeństwa

Zapoznaj się ze środkami bezpieczeństwa przed przystąpieniem do montażu

Nieprawidłowy montaż wynikający z niezastosowania się do instrukcji może spowodować poważne uszkodzenia lub obrażenia.

Powagę potencjalnych uszkodzeń i obrażeń kwalifikuje się jako **OSTRZEŻENIE** lub **UWAGĘ**.



OSTRZEŻENIE

Symbol ten oznacza, że zignorowanie instrukcji może spowodować śmierć lub poważne obrażenia.



UWAGA

Symbol ten oznacza, że zignorowanie instrukcji może spowodować lekkie obrażenia ciała lub uszkodzenie urządzenia lub mienia.



OSTRZEŻENIE

Dzieci w wieku 8 lat i starsze oraz osoby o ograniczonej sprawności ruchowej, sensorycznej lub umysłowej, a także osoby nieposiadające należytego doświadczenia lub wiedzy mogą korzystać z urządzenia pod warunkiem, że znajdują się pod nadzorem lub otrzymały wytyczne dotyczące bezpiecznego używania urządzenia i rozumieją związane z tym zagrożenia. Dzieci nie mogą bawić się urządzeniem. Czyszczenie i konserwacja nie mogą być wykonywane przez dzieci bez nadzoru.

OSTRZEŻENIA DOTYCZĄCE MONTAŻU

- Zleć montaż klimatyzatora autoryzowanemu dystrybutorowi. Nieprawidłowy montaż może być przyczyną wycieków wody, porażenia prądem lub wzniesienia ognia.
- Naprawa, serwis i zmiana miejsca montażu urządzenia muszą być przeprowadzone przez personel autoryzowanego serwisu. Nieprawidłowo wykonane naprawy mogą spowodować poważne obrażenia lub uszkodzenie produktu.

OSTRZEŻENIA DOTYCZĄCE UŻYTKOWANIA PRODUKTU

- W przypadku wystąpienia nieprawidłowości (np. zapach spalenizny), należy niezwłocznie wyłączyć urządzenie i wyciągnąć wtyczkę z gniazdka. Skontaktować się z dystrybutorem w celu uzyskania instrukcji, które pozwolą uniknąć porażenia prądem, wzniesienia ognia lub odniesienia obrażeń.
- **Nie wolno** wkładać palców, prętów ani innych przedmiotów do wlotu lub wylotu powietrza. Może to spowodować obrażenia ciała, ponieważ wentylator może obracać się z dużą prędkością.
- **Nie używać** łatwopalnych substancji w postaci aerozoli (np. lakier do włosów, farba w sprayu). Może to być przyczyną wzniesienia ognia.
- **Nie obsługiwać** klimatyzatora w pobliżu miejsc, z których może ulatniać się łatwopalny gaz. Wycieki gazu wokół urządzenia mogą być przyczyną wybuchu.
- **Nie używać** klimatyzatora w wilgotnym pomieszczeniu (jak np. w łazience lub pralni). Może to spowodować porażenie prądem i doprowadzić do uszkodzenia klimatyzatora.
- **Nie przebywać** przez dłuższy czas w bezpośrednim strumieniu zimnego powietrza.

OSTRZEŻENIA DOTYCZĄCE INSTALACJI ELEKTRYCZNEJ

- Należy używać wyłącznie określone przewody zasilające. Jeśli przewód ulegnie uszkodzeniu, jego wymianę należy zlecić producentowi lub autoryzowanemu serwisowi.
- Przewód zasilający należy utrzymywać w czystości. Usunąć pył i inne zanieczyszczenia, nagromadzone na przewodzie lub wokół wtyczki. Brudne wtyczki mogą spowodować wzniecenie ognia lub porażenie prądem.
- **Nie odłączać** urządzenia od zasilania ciągnąc za przewód zasilający. Należy mocno uchwycić wtyczkę i wyciągnąć ją z gniazdka. Bezpośrednie pociąganie za przewód może doprowadzić do jego uszkodzenia lub spowodować wzniecenie ognia lub porażenie prądem.
- **Nie używać** przedłużaczy, ręcznie przedłużać przewodu zasilającego lub podłączać innych urządzeń do tego samego gniazdka co klimatyzator. Niedokładne połączenia elektryczne, niewystarczająca izolacja i za niskie napięcie mogą spowodować wzniecenie ognia.

OSTRZEŻENIA DOTYCZĄCE CZYSZCZENIA I KONSERWACJI

- Przed przystąpieniem do czyszczenia urządzenia należy je wyłączyć i odłączyć przewód zasilający. Istnieje niebezpieczeństwo porażenia prądem elektrycznym.
- **Nie myć** klimatyzatora dużą ilością wody.
- **Nie czyścić** klimatyzatora łatwopalnymi środkami czyszczącymi. Środki takie mogą spowodować wzniecenie ognia lub deformację obudowy.



UWAGA

- Jeżeli oprócz klimatyzatora w jednym pomieszczeniu znajdują się również palniki i inne urządzenia grzewcze, należy regularnie wietrzyć to pomieszczenie, aby uniknąć niedoboru tlenu.
- Jeżeli urządzenie nie będzie używane przez dłuższy czas, należy odłączyć je od źródła zasilania.
- W czasie burzy należy wyłączyć urządzenie i odłączyć wtyczkę przewodu zasilającego.
- Należy sprawdzić czy skropliny mogą być bez problemu odprowadzane z urządzenia.
- **Nie obsługiwać** klimatyzatora mokrymi rękoma. Może to spowodować porażenie prądem.
- Urządzenie może być używane **wyłącznie zgodnie z jego przeznaczeniem.**
- **Nie wspinać się** na jednostkę zewnętrzną ani nie umieszczać na niej żadnych przedmiotów.
- **Nie wolno** używać urządzenia przez dłuższy czas w warunkach wysokiej wilgotności, przy otwartych drzwiach lub oknach.

Specyfikacje i funkcje urządzenia

1

Podzespoły urządzenia

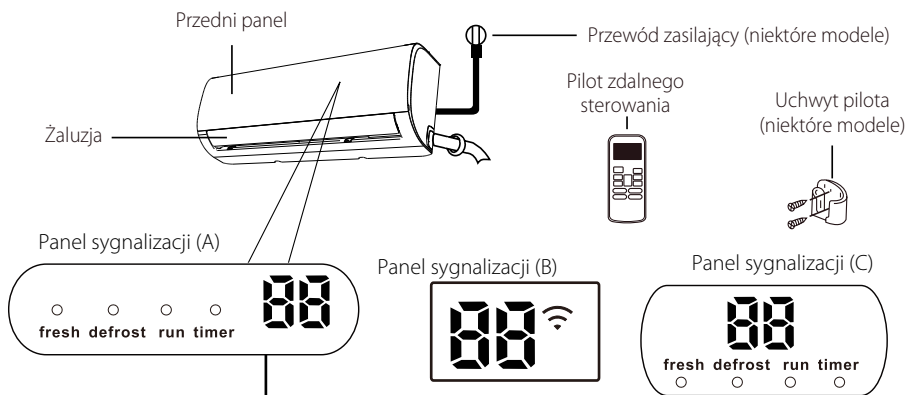

„fresh” załączona funkcja FRESH (w niektórych modelach).

„defrost” aktywne odszranianie.

„run” urządzenie włączone, pracuje.

„timer” aktywny, ustawiony programator.

„88” niedostępne we wszystkich urządzeniach.

Po załączeniu funkcji ECO (niektóre modele), na wyświetlaczu '88' wyświetlany będzie etapami symbol -- E -- C -- B -- nastawa temperatury -- E ... , w odstępach jednosekundowych.

W pozostałych trybach, jednostka będzie wyświetlać wartość nastawy temperatury.

W trybie wentylacji, jednostka będzie wyświetlać temperaturę w pomieszczeniu.

W przypadku usterki, wyświetla kod błędu.

„07” wyświetlane przez 3 sekundy, kiedy:

- ustawiony został programator czasu włączenia (TIMER ON);
- załączone zostały funkcje FRESH, SWING, TURBO lub SILENCE.

„0F” wyświetlane przez 3 sekundy, kiedy:

- ustawiony został programator czasu wyłączenia (TIMER OFF);
- funkcje FRESH, SWING, TURBO lub SILENCE zostały wyłączone.

„eF” załączona funkcja zapobiegająca nawiewowi chłodnego powietrza

„dF” podczas odszraniania

„sE” podczas samoczyszczenia jednostki

„FP” załączona funkcja przeciwwymarzeniowa

Znaczenie
wyświetlanych
kodów

UWAGA: Niniejsza instrukcja nie opisuje obsługi pilota zdalnego sterowania.

Uzyskanie optymalnej wydajności

Optymalną wydajność dla trybów CHŁODZENIA, GRZANIA i OSUSZANIA można uzyskać w następujących zakresach temperatury. Jeżeli klimatyzator będzie używany w warunkach spoza tych zakresów, zadziałają zabezpieczenia ograniczające optymalną wydajność urządzenia.

Typ inwerterowy

	Tryb CHŁODZENIA	Tryb GRZANIA	Tryb OSUSZANIA
Temperatura w pomieszczeniu	17°C - 32°C (63°F - 90°F)	0°C - 30°C (32°F - 86°F)	10°C - 32°C (50°F - 90°F)
Temperatura zewnętrzna	0°C - 50°C (32°F - 122°F)	-25°C - 30°C (-13°F - 86°F)	0°C - 50°C (32°F - 122°F)
	-15°C - 50°C (5°F - 122°F) (dla modeli z układem chłodzenia w niskich temperaturach)		
	0°C - 60°C (32°F - 140°F) (dla specjalnej serii tropikalnej)		0°C - 60°C (32°F - 140°F) (dla specjalnej serii tropikalnej)

DLA JEDNOSTEK Z DODATKOWĄ NAGRZEWNICĄ ELEKTRYCZNĄ

Jeżeli temperatura zewnętrzna spadnie poniżej 0°C (32°F), zdecydowanie zalecamy pozostawienie urządzenia podłączonego do zasilania przez cały czas, dla zapewnienia stabilnej, nieprzerwanej pracy.

Typ o stałej częstotliwości

	Tryb CHŁODZENIA	Tryb GRZANIA	Tryb OSUSZANIA
Temperatura w pomieszczeniu	17°-32°C (63°-90°F)	0°-30°C (32°-86°F)	10°-32°C (50°-90°F)
Temperatura zewnętrzna	18°-43°C (64°-109°F)	-7°-24°C (19°-75°F)	11°-43°C (52°-109°F)
	-7°-43°C (19°-109°F) (dla modeli z układem chłodzenia w niskich temperaturach)		18°-43°C (64°-109°F)
	18°-54°C (64°-129°F) (dla specjalnej serii tropikalnej)		18°-54°C (64°-129°F) (dla specjalnej serii tropikalnej)

Abymy jeszcze bardziej zoptymalizować wydajność urządzenia, należy:

- Nie pozostawiać otwartych drzwi i okien
- Ograniczyć zużycie energii, korzystając z funkcji PROGRAMATORA czasu WŁ. i WYŁ.
- Nie blokować wlotów i wylotów powietrza
- Regularnie sprawdzać i czyścić filtry powietrza

Szczegółowy opis poszczególnych funkcji dostępny jest w **instrukcji obsługi pilota**.

Pozostałe funkcje

• **Auto-Restart**

W przypadku zaniku zasilania, urządzenie automatycznie przywróci poprzednie ustawienia po jego przywróceniu.

• **Funkcja antypleśniowa (niektóre modele)**

Po wyłączeniu urządzenia z pracy w trybie CHŁODZENIA, AUTO (CHŁODZENIE) lub OSUSZANIE, klimatyzator będzie kontynuował pracę z niską wydajnością, w celu osuszenia skroplonej wody i uniknięcia rozwoju pleśni.

• **Sterowanie bezprzewodowe (niektóre modele)**

Sterowanie bezprzewodowe umożliwia obsługę klimatyzatora za pomocą telefonu komórkowego i połączenia bezprzewodowego.

Dostęp do urządzenia USB, wymiana i serwis, muszą być przeprowadzone przez wykwalifikowaną osobę.

• **Zapamiętanie ustawienia żaluzji (niektóre modele)**

Przy załączeniu urządzenia, żaluzja automatycznie powróci do wcześniej ustawionej pozycji.

• **Wykrywanie wycieku czynnika (niektóre modele)**

W przypadku wykrycia wycieku czynnika chłodniczego, jednostka wewnętrzna automatycznie wyświetli kod „EC”, kontrolka programatora „timer” zgaśnie, a kontrolka „run” zablokuje 7 razy.

• **Funkcje przypomnienia dla filtra powietrza (niektóre modele)**

Funkcja przypomnienia o czyszczeniu filtra

Po 240 godzinach pracy, na wyświetlaczu jednostki wewnętrznej zostanie wyświetlony pulsujący symbol „CL” (jeśli dotyczy) oraz kontrolki „run” i „timer” zaczną pulsować jednocześnie. Funkcja ta ma na celu przypomnienie o konieczności wyczyszczenia filtra. Po 15 sekundach przywrócony zostanie poprzedni widok wyświetlacza.

Aby wyłączyć sygnalizację, naciśnij 4 razy przycisk **LED** na pilocie lub naciśnij 3 razy przycisk **ręcznego sterowania**. Jeżeli funkcja nie zostanie zresetowana, wskaźnik „CL” oraz kontrolki „run” i „timer” będą ponownie pulsować po załączeniu urządzenia.

Funkcja przypomnienia o wymianie filtra

Po 2880 godzinach pracy, na wyświetlaczu jednostki wewnętrznej zostanie wyświetlony pulsujący symbol „nF” (jeśli dotyczy) oraz kontrolki „run” i „timer” zapulsują jednocześnie 10 razy, a następnie pozostaną załączone przez 5 sekund. Funkcja ta ma na celu przypomnienie o konieczności wymiany filtra. Po tej sekwencji przywrócony zostanie poprzedni widok wyświetlacza.

Aby wyłączyć sygnalizację, naciśnij 4 razy przycisk **LED** na pilocie lub naciśnij 3 razy przycisk **ręcznego sterowania**. Jeżeli funkcja nie zostanie zresetowana, wskaźnik „nF” oraz kontrolki „run” i „timer” będą ponownie pulsować po załączeniu urządzenia.

Szczegółowe objaśnienie zaawansowanych funkcji urządzenia (jak tryb TURBO i samoczyszczenie), dostępne jest w **instrukcji pilota**.

UWAGI DO RYSUNKÓW

Ilustracje zawarte w niniejszej instrukcji mają charakter poglądowy. Rzeczywisty wygląd jednostki wewnętrznej może nieco się różnić. Za obowiązujący uważa się rzeczywisty wygląd urządzenia.

• Sterowanie kierunku przepływu powietrza

Pionowa regulacja przepływu powietrza

Kiedy urządzenie jest załączone, użyj przycisku **SWING/DIRECT**, aby ustawić kierunek (kąąt pionowy) przepływu powietrza.

1. Naciśnij przycisk **SWING/DIRECT** jeden raz aby uruchomić żaluzję. Każdorazowe naciśnięcie przycisku spowoduje zmianę kąta ustawienia żaluzji o 6 stopni. Naciskaj przycisk aż zostanie ustawiony żądany kierunek.
2. Aby żaluzja poruszała się nieprzerwanie w górę i w dół, naciśnij i przytrzymaj przycisk **SWING/DIRECT** na 3 sekundy. Naciśnij przycisk ponownie aby zatrzymać automatyczne wachlowanie.

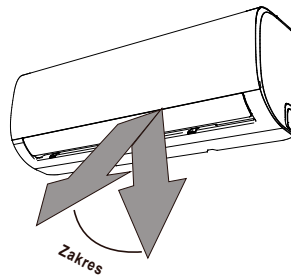

! Uwaga: Nie używaj klimatyzatora przez dłuższy okres czasu ze strumieniem powietrza skierowanym w dół. Może to skutkować wyciekaniem skroplonej pary wodnej na elementy wyposażenia pomieszczenia.

Rys. A

Pozioma regulacja przepływu powietrza

Kąąt ustawienia żaluzji w poziomie należy ustawić ręcznie. Uchwycić dźwignię deflektora (patrz Rys. B) i ręcznie ustawić żądany kierunek. **W niektórych modelach**, poziomy kierunek nawiewu można ustawić za pomocą pilota. Odnieś się do **instrukcji obsługi pilota**.

UWAGI DOTYCZĄCE USTAWIENIA ŻALUZJI

Podczas pracy w trybie CHŁODZENIA lub GRZANIA, nie ustawiaj żaluzji za bardzo w pionie na dłuższy czas. Może to powodować skraplanie się pary wodnej na żaluzjach i ściekanie jej na podłogę i meble. (Patrz Rys. A).

Skierowanie strumienia powietrza za bardzo w dół na czas pracy w trybie CHŁODZENIA lub GRZANIA może zredukować wydajność urządzenia, z powodu ograniczonego przepływu powietrza.

Nie przestawiaj żaluzji ręcznie. W ten sposób praca żaluzji utraci synchronizację. W takim przypadku, wyłącz urządzenie, odłącz je od zasilania na kilka sekund, następnie załącz je ponownie. Spowoduje to zresetowanie pozycji i ponowne uruchomienie żaluzji.

! UWAGA

Nie wkładaj palców w otwory wlotowe i wylotowe powietrza. Wentylator pracujący z dużą prędkością wewnątrz urządzenia, może spowodować obrażenia.

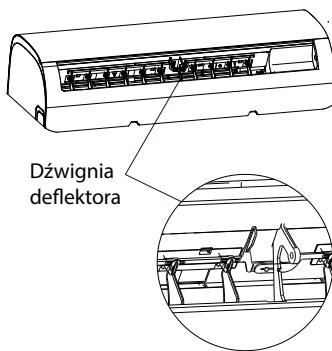

Rys. B

PL

- **Programator nocny (funkcja SLEEP)**

Funkcja SLEEP służy do ograniczenia zużycia energii podczas snu (kiedy niepotrzebne są te same ustawienia temperatury dla zapewnienia komfortu).

Funkcję tę można aktywować wyłącznie za pomocą pilota.

Nacisnij przycisk SLEEP przed pójściem spać.

W trybie CHŁODZENIA, urządzenie zwiększy temperaturę o 1°C (2°F) po upływie godziny i o kolejny 1°C (2°F) po następnej godzinie. W trybie GRZANIA, urządzenie zmniejszy temperaturę o 1°C (2°F) po upływie godziny i o kolejny 1°C (2°F) po następnej godzinie.

Funkcja sleep zostanie zakończona po 8 godzinach i klimatyzator przejdzie w tryb normalnej pracy.

Uwaga: Funkcja SLEEP nie jest dostępna w trybie WENTYLACJI lub OSUSZANIA.

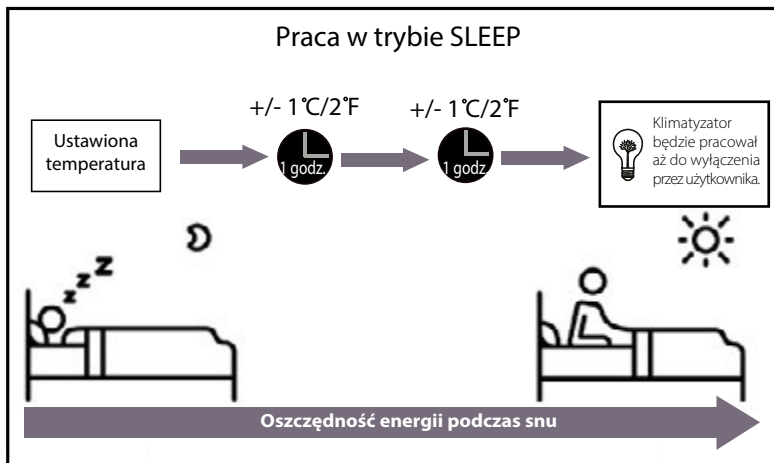

Obsługa ręczna (bez pilota)

2

PL

Korzystanie z urządzenia bez pilota

W przypadku niesprawności pilota, klimatyzatorem można będzie sterować za pomocą przycisku **MANUAL CONTROL**, znajdującym się na przednim panelu jednostki wewnętrznej. Prosimy zwrócić uwagę, że sterowanie ręczne nie jest rozwiązaniem długoterminowym i zdecydowanie zalecane jest korzystanie z pilota zdalnego sterowania.

PRZED PRYZYSTĄPIENIEM DO STEROWANIA

Przed rozpoczęciem ręcznego sterowania należy wyłączyć urządzenie.

Procedura ręcznego sterowania urządzeniem:

1. Otwórz przedni panel jednostki wewnętrznej.
2. Znajdź przycisk sterowania ręcznego **MANUAL CONTROL** z prawej strony urządzenia.
3. Naciśnij przycisk **MANUAL CONTROL** jeden raz aby załączyć tryb wymuszonej pracy automatycznej.
4. Naciśnij przycisk **MANUAL CONTROL** ponownie aby załączyć tryb WYMUSZONEGO CHŁODZENIA.
5. Naciśnij przycisk **MANUAL CONTROL** trzeci raz aby wyłączyć urządzenie.
6. Zamknij przedni panel.

! UWAGA

Przycisk sterowania ręcznego przeznaczony jest wyłącznie do celów testowych i w sytuacjach awaryjnych. Prosimy korzystać z tej funkcji tylko w przypadku zgubienia pilota lub gdy jest to absolutnie konieczne. Aby przywrócić normalny tryb pracy, użyj pilota do uruchomienia urządzenia.

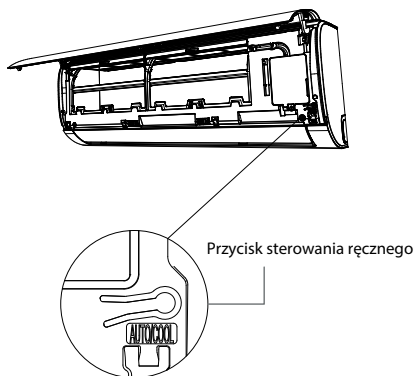

Czyszczenie jednostki wewnętrznej

! PRZED PRZYSTĄPIENIEM DO CZYSZCZENIA LUB KONSERWACJI

PRZED PRZYSTĄPIENIEM DO CZYSZCZENIA LUB SERWISOWANIA URZĄDZENIA NALEŻY ZAWSZE WYŁĄCZYĆ URZĄDZENIE I ODŁĄCZAĆ JE OD ZASILANIA.

! UWAGA

Do czyszczenia używaj wyłącznie miękkiej, suchej szmatki. W przypadku silnego zabrudzenia, użyj szmatki zwilżonej w ciepłej wodzie.

- Do czyszczenia urządzenia **nie wolno** używać środków chemicznych lub ściereczek nasączonych chemikaliami.
- **Nie używaj** benzyny, rozcieńczalnika, proszków ściernych lub innych podobnych rozpuszczalników do czyszczenia. Substancje te mogą spowodować pęknięcie i odkształcenie powierzchni z tworzywa sztucznego.
- **Nie używaj** wody o temperaturze wyższej niż 40°C (104°F) do czyszczenia panelu przedniego. Może to spowodować deformację i przebarwienie panelu.

Czyszczenie filtra powietrza

Zatkany filtr powietrza zmniejsza wydajność chłodzenia klimatyzatora i może również spowodować uszczerbek na twoim zdrowiu. Czyść filtr co dwa tygodnie.

1. Unieś przedni panel jednostki wewnętrznej.
2. Naciśnij na zatrzask na końcu filtra aby zwolnić zaczep, unieś filtr w górę i następnie lekko pociągnij do siebie.
3. Wyciągnij filtr.
4. Jeżeli filtr wyposażony jest w filtr odświeżający powietrze, należy go wypiąć z dużego filtra. Wyczyść odświeżający filtr powietrza przenośnym odkurzaczem.
5. Wyczyść duży filtr ciepłą wodą z mydłem. Upewnij się, że używasz łagodnego detergentu.

6. Wypłucz filtr pod czystą wodą, a następnie usuń nadmiar wody.
7. Pozostaw do wyschnięcia w suchym i chłodnym miejscu; nie wystawiaj filtra na bezpośrednie działanie promieni słonecznych.
8. Po wysuszeniu filtra, przymocuj filtr odświeżający powietrze do dużego filtra, a następnie wsuń całość do jednostki wewnętrznej.
9. Zamknij przedni panel jednostki wewnętrznej.

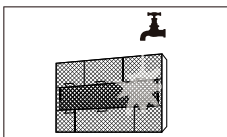
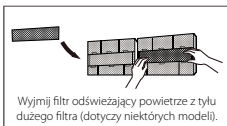
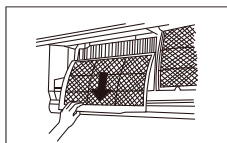
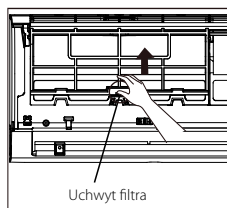

! UWAGA

Nie dotykaj (plazmowego) filtra odświeżającego powietrze przez co najmniej 10 minut po wyłączeniu urządzenia.

! UWAGA

- Przed wymianą filtra lub czyszczeniem należy wyłączyć jednostkę i odłączyć ją od źródła zasilania.
- Podczas wyjmowania filtra nie wolno dotykać metalowych części wewnątrz jednostki. Ostre, metalowe krawędzie mogą spowodować obrażenia.
- Nie wolno używać wody do czyszczenia wnętrza klimatyzatora. Może to zniszczyć izolację i spowodować porażenie prądem.
- Nie wystawiaj filtra na bezpośrednie działanie promieni słonecznych. Może to spowodować skurczenie się filtra.

Funkcje przypomnienia dla filtra powietrza (opcjonalnie)

Funkcja przypomnienia o czyszczeniu filtra

Po 240 godzinach pracy, na wyświetlaczu jednostki wewnętrznej zostanie wyświetlony pulsujący symbol „CL”. Funkcja ta ma na celu przypomnienie o konieczności wyczyszczenia filtra. Po 15 sekundach przywrócony zostanie poprzedni widok wyświetlacza.

Aby wyłączyć sygnalizację, naciśnij 4 razy przycisk **LED** na pilocie lub naciśnij 3 razy przycisk **ręcznego sterowania**. Jeżeli funkcja nie zostanie zresetowana, wskaźnik „CL” będzie ponownie pulsował po załączeniu urządzenia.

Funkcja przypomnienia o wymianie filtra

Po 2880 godzinach pracy, na wyświetlaczu jednostki wewnętrznej zostanie wyświetlony pulsujący symbol „nF”. Funkcja ta ma na celu przypomnienie o konieczności wymiany filtra. Po 15 sekundach przywrócony zostanie poprzedni widok wyświetlacza.

Aby wyłączyć sygnalizację, naciśnij 4 razy przycisk **LED** na pilocie lub naciśnij 3 razy przycisk **ręcznego sterowania**. Jeżeli funkcja nie zostanie zresetowana, wskaźnik „nF” będzie ponownie pulsował po załączeniu urządzenia.

! UWAGA

- Konserwacja i czyszczenie jednostki zewnętrznej powinny być wykonywane przez autoryzowanego dystrybutora lub punkt serwisowy.
- Wszelkie naprawy jednostki muszą być wykonywane przez autoryzowanego dystrybutora lub punkt serwisowy.

Konserwacja – dłuższa przerwa w użytkowaniu

Jeżeli przewidujesz dłuższą przerwę w pracy urządzenia, wykonaj następujące czynności:

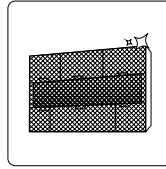

Wyczyść wszystkie filtry



Załącz pracę w trybie WENTYLACJI aż do całkowitego osuszenia jednostki



Wyłącz jednostkę i odłącz ją od źródła zasilania

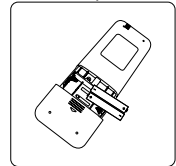

Wyjmij baterie z pilota

Konserwacja – inspekcja przedsezonowa

Po długiej przerwie w pracy urządzenia lub przed rozpoczęciem okresu częstego użytkowania, należy wykonać następujące czynności:

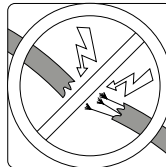

Sprawdź stan przewodów

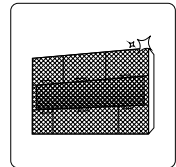

Wyczyść wszystkie filtry



Sprawdź szczelność instalacji

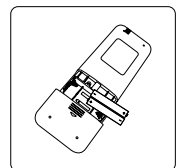

Wymień baterie

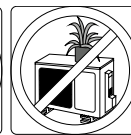

Upewnij się, że wlot i wylot powietrza nie jest zablokowany

Wykrywanie i usuwanie usterek

4

! ŚRODKI BEZPIECZEŃSTWA

W przypadku wystąpienia KTÓREJKOLWIEK z poniższych sytuacji, należy natychmiast wyłączyć urządzenie!

- Przewód zasilający jest uszkodzony lub wyjątkowo gorący.
- Czuć zapach spalenizny.
- Jednostka emituje głośnie lub nieprawidłowe dźwięki.
- Często przepala się bezpiecznik lub załącza się zabezpieczenie.
- Z jednostki wycieka woda lub przedostały się do niej inne przedmioty.

NIE PRÓBUJ NAPRAWIAĆ TYCH USTEREK WE WŁASNYM ZAKRESIE! NALEŻY NATYCHMIAST SKONTAKTOWAĆ SIĘ Z AUTORYZOWANYM PUNKTEM SERWISOWYM!

Typowe problemy

Poniższe problemy nie są usterekami i w większości przypadków nie wymagają naprawy.

Problem	Możliwa przyczyna
Jednostka nie uruchamia się po naciśnięciu przycisku WŁ./WYŁ.	Jednostka wyposażona jest w zabezpieczenie przeciążeniowe, które uniemożliwia jej ponowne załączenie przez 3 minuty od wyłączenia.
Jednostka przelącza się z pracy w trybie CHŁODZENIE/GRZANIE na tryb WENTYLACJI	Jednostka może zmienić swoje ustawienia aby uniknąć oblodzenia wymiennika. Kiedy temperatura wzrośnie, jednostka ponownie uruchomi pracę w poprzednio wybranym trybie.
	Osiągnięto punkt nastawy, w którym jednostka zatrzymuje sprężarkę. Urządzenie wznowi pracę kiedy temperatura ulegnie ponownym wahaniom.
Jednostka wewnętrzna emituje białą parę	W przypadku wysokiej wilgotności występuje większa różnica temperatur pomiędzy powietrzem w pomieszczeniu a powietrzem klimatyzowanym, co może spowodować emisję białej pary.
Jednostki wewnętrzna i zewnętrzna emitują białą parę	Kiedy jednostka zostanie ponownie uruchomiona w trybie GRZANIA po pracy w trybie odszraniania, może być emitowana biała para z powodu wilgoci pochodzącej z procesu odszraniania.

Problem	Możliwa przyczyna
Jednostka wewnętrzna emituje hałas	Żaluzje na wylocie powietrza powracające do swojego pierwotnego położenia generują dźwięk szumu powietrza.
	Po pracy w trybie GRZANIA, z urządzenia może dochodzić skrzypienie wywołane rozszerzaniem i kurczeniem się elementów jednostki wykonanych z tworzywa sztucznego.
Jednostki wewnętrzna i zewnętrzna emitują hałas	Ciche syczenie słyszalne podczas pracy: jest to normalne działanie, spowodowane przepływem czynnika chłodniczego w instalacji jednostki wewnętrznej i zewnętrznej.
	Ciche syczenie słyszalne przy uruchomieniu urządzenia, zatrzymaniu pracy lub podczas odszraniania: jest to normalny dźwięk, spowodowany zatrzymaniem przepływu czynnika lub zmiany kierunku jego przepływu.
	Trzeszczenie: rozszerzanie i kurczenie się elementów z tworzywa sztucznego i metalu, spowodowane zmianami temperatury podczas pracy może generować taki hałas.
Jednostka zewnętrzna emituje hałas	Jednostka emituje różne dźwięki w zależności od aktualnego trybu pracy.
Z jednostki wewnętrznej lub zewnętrznej wydobywa się kurz	W jednostce może gromadzić się kurz podczas długich okresów przestoju, który zostanie wydmuchany po uruchomieniu urządzenia. Zjawisko to można ograniczyć przykrywając urządzenie na czas dłuższych okresów przestoju.
Klimatyzator emituje nieprzyjemny zapach	Urządzenie może pochłaniać zapachy z otoczenia (takie jak zapach mebli, gotowania, dym papierosowy itd), które będą emitowane podczas pracy.
	Filtry klimatyzatora pokryły się pleśnią i wymagają czyszczenia.
Wentylator jednostki zewnętrznej nie pracuje	Podczas pracy, prędkość wentylatora jest kontrolowana w celu optymalizacji działania urządzenia.
Praca klimatyzatora jest nieregularna, nieprzewidywalna lub urządzenie nie reaguje na polecenia	Zakłócenia powodowane przez wzmacniacze i wieże telefonii komórkowej mogą powodować nieprawidłowe działanie urządzenia. W takim przypadku należy: <ul style="list-style-type: none"> • Odłączyć urządzenie od źródła zasilania i ponownie podłączyć. • Nacisnąć przycisk ON / OFF pilota aby zrestartować pracę.

UWAGA: Jeśli problem nie ustąpi należy skontaktować się z dystrybutorem lub najbliższym centrum obsługi klienta. Przedstaw szczegółowy opis usterki urządzenia oraz podaj numer modelu.

Wykrywanie i usuwanie usterek

W przypadku wystąpienia problemu, prosimy sprawdzić poniższe punkty przed skontaktowaniem się z serwisem.

Problem	Możliwa przyczyna	Rozwiązanie
Niewystarczająca wydajność chłodzenia	Nastawa temperatury może być wyższa od temperatury w pomieszczeniu.	Ustaw niższą temperaturę.
	Wymiennik ciepła jednostki wewnętrznej lub zewnętrznej urządzenia jest brudny.	Wyczyść wymiennik ciepła.
	Filtr powietrza jest brudny.	Zdemontuj filtr i wyczyść go zgodnie z instrukcjami.
	Wlot lub wylot powietrza jest zablokowany.	Wyłącz urządzenie, usuń przyczynę blokady i ponownie załącz urządzenie.
	Drzwi i okna są otwarte.	Upewnij się, że wszystkie drzwi i okna zostały zamknięte na czas pracy urządzenia.
	Światło słoneczne wytwarza nadmierne ciepło.	Zamknij i zasłoń okna w ciepłych okresach oraz podczas wysokiego nasłonecznienia.
	Istnieje zbyt wiele źródeł ciepła w pomieszczeniu (ludzie, komputery, sprzęt elektroniczny, itp.).	Zmniejsz liczbę źródeł ciepła.
	Mała ilość czynnika na skutek nieszczelności lub długiego użytkowania.	Sprawdź, czy nie ma wycieków, napraw nieszczelność (w razie potrzeby) i uzupełnij czynnik chłodniczy.
	Działa funkcja SILENCE.	Funkcja SILENCE może ograniczyć wydajność urządzenia poprzez zmniejszenie częstotliwości pracy. Wyłącz funkcję SILENCE.

Problem	Możliwa przyczyna	Rozwiązanie
Urządzenie nie działa	Usterka zasilania	Poczekaj na przywrócenie zasilania
	Urządzenie jest wyłączone	Włącz zasilanie
	Przepalony bezpiecznik	Wymień bezpiecznik
	Zużyte baterie pilota zdalnego sterowania	Wymień baterie
	Załączenie 3-minutowego zabezpieczenia jednostki	Odczekaj trzy minuty po załączeniu jednostki
	Aktywny programator	Wyłącz programator
Urządzenie często załącza się i wyłącza	Ilość czynnika chłodzącego w układzie jest za duża lub za mała	Sprawdź szczelność instalacji i uzupełnij ilość czynnika
	Do instalacji dostał się nieskompresowany gaz lub wilgoć	Opróżnij i ponownie naładuj układ czynnikiem chłodniczym
	Sprężarka jest uszkodzona	Wymień sprężarkę
	Za wysokie lub zbyt niskie ciśnienie	Zamontuj presostat do regulacji ciśnienia
Niewystarczająca wydajność grzania	Temperatura zewnętrzna jest bardzo niska	Użyj pomocniczego urządzenia grzewczego
	Chłodne powietrze dostaje się przez drzwi i okna	Upewnij się, że wszystkie drzwi i okna są zamknięte podczas pracy urządzenia
	Mała ilość czynnika na skutek nieszczelności lub długiego użytkowania	Sprawdź szczelność, usuń przyczynę wycieku (jeśli to konieczne) i uzupełnij czynnik
Kontrolki nieprzerwanie pulsują	Klimatyzator może wyłączyć się lub kontynuować bezpieczną pracę. Jeżeli kontrolki nadal pulsują lub pojawiają się kody błędów, należy odczekać około 10 minut. Problem może rozwiązać się sam.	
Na panelu wyświetlacza jednostki wewnętrznej pojawia się kod błędu:	W przeciwnym razie, należy odłączyć klimatyzator od źródła zasilania, a następnie podłączyć go ponownie. Uruchom klimatyzator.	
<ul style="list-style-type: none"> • E0, E1, E2... • P1, P2, P3... • F1, F2, F3... 	Jeśli problem będzie się powtarzał, należy odłączyć urządzenie od zasilania i skontaktować się z najbliższym punktem serwisowym.	

UWAGA: Jeśli problem nie ustąpi po wykonaniu powyższych weryfikacji, należy natychmiast wyłączyć urządzenie i skontaktować się z autoryzowanym centrum serwisowym.

Europejskie wytyczne w zakresie utylizacji

5

Urządzenie zawiera czynnik chłodniczy i inne potencjalnie niebezpieczne materiały. Prawnie wymagane jest specjalne postępowanie w zakresie zbiórki i przetwarzania tego typu urządzeń. Produkt ten **nie może** być usuwany jako odpad gospodarstwa domowego.

W celu pozbycia się urządzenia można:

- Zutylizować je w wyznaczonym punkcie zbiórki zużytego sprzętu elektrycznego.
- Przekazać stare urządzenie nieodpłatnie sprzedawcy przy zakupie nowego urządzenia.
- Przekazać urządzenie nieodpłatnie producentowi.
- Sprzedać urządzenie autoryzowanemu punktowi zbiórki złomu.

Szczególna uwaga

Pozostawienie tego urządzenia w lesie lub innym obszarze przyrodniczym zagraża zdrowiu i jest negatywne dla środowiska. Substancje niebezpieczne mogą wyciec do wód gruntowych i zostać wprowadzone się do łańcucha pokarmowego.

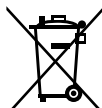

Konstrukcja i specyfikacje mogą ulec zmianie bez wcześniejszego powiadomienia o modyfikacji produktu. Szczegółowe informacje dostępne są u dystrybutora lub producenta.

PILOT ZDALNEGO STEROWANIA

Instrukcja obsługi

Dziękujemy za wybór naszego produktu.

Dla zapewnienia prawidłowej obsługi, zapoznaj się z instrukcją i przechowuj ją do wykorzystania w przyszłości.

Spis treści

Dane techniczne pilota zdalnego sterowania.....	25
Przyciski funkcji.....	26
Obsługa pilota zdalnego sterowania.....	27
Wskaźniki na ekranie monitora LCD zdalnego sterowania	28
Sposób korzystania z funkcji podstawowych.....	29
Sposób korzystania z funkcji zaawansowanych.....	36

Dane techniczne pilota zdalnego sterowania

Model	RG66A1/BGEF
Napięcie znamionowe	3,0 V (suche baterie R03/LR03×2)
Zakres odbierania sygnału	8m
Temperatura otoczenia	-5°C~60°C

UWAGA:

Konstrukcja przycisków odnosi się do standardowego modelu urządzenia i może nieznacznie odbiegać od faktycznie zakupionego modelu. W takim wypadku zastosowanie ma faktycznie użyta konstrukcja i struktura przycisków.

To urządzenie realizuje wszystkie opisane funkcje. Jeśli urządzenie nie wykorzystuje danej funkcji, wówczas naciśnięcie powiązanego z nią przycisku na pilocie nie spowoduje żadnej reakcji.

W przypadku pojawienia się dużych różnic pomiędzy ilustracją pilota zdalnego sterowania i opisem funkcji w instrukcji obsługi, zastosowanie ma opis podany w instrukcji dla użytkownika.

Przyciski funkcji

Należy bezwzględnie zapoznać się z działaniem pilota zdalnego sterowania przed rozpoczęciem korzystania z nowego klimatyzatora. Poniżej znajduje się krótkie wprowadzenie do obsługi pilota zdalnego sterowania. Instrukcja obsługi klimatyzatora znajduje się w rozdziale pt. **Sposób korzystania z funkcji zaawansowanych** niniejszej instrukcji obsługi.

UWAGA: Proszę nie wybierać trybu ogrzewania (HEAT), jeśli zakupione urządzenie jest przeznaczone wyłącznie do chłodzenia. Urządzenie chłodzące nie obsługuje trybu podgrzewania.

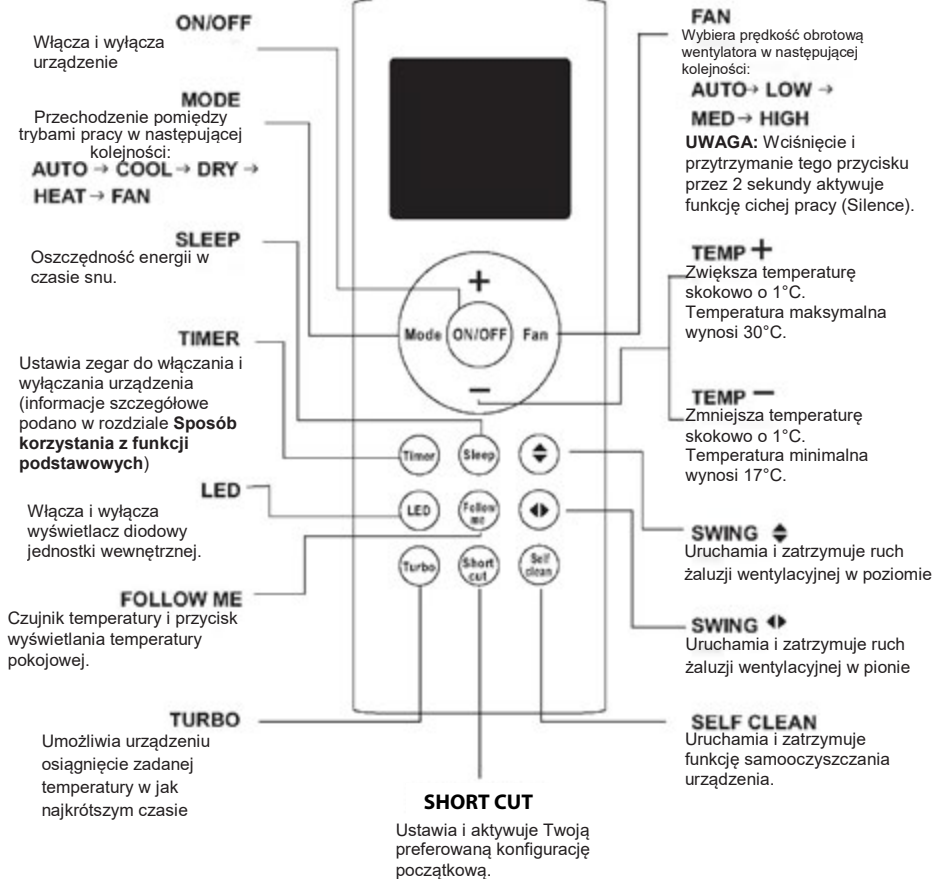

OBSŁUGA PILOTA ZDALNEGO STEROWANIA

NIE MASZ PEWNOŚCI DO CZEGO SŁUŻY DANA FUNKCJA? Szczegółowy opis sposobu użytkowania Twojego klimatyzatora znajduje się w rozdziałach niniejszej instrukcji zatytułowanych **Sposób korzystania z funkcji podstawowych** i **Sposób korzystania z funkcji zaawansowanych**.

UWAGA DODATKOWA

Konstrukcja przycisków umieszczonych na urządzeniu może się nieznacznie różnić od tej, którą pokazano na przykładzie.

Jeśli urządzenie wewnętrzne nie ma danej funkcji, naciśnięcie powiązanego przycisku funkcji na pilocie zdalnego sterowania nie przyniesie żadnego efektu.

WKŁADANIE I WYMIANA BATERII

Klimatyzator jest dostarczany z pilotem wyposażonym w dwie baterie AAA. Przed użyciem włóż baterie do pilota zdalnego sterowania:

1. Zdejmij tylną pokrywę na pilocie zdalnego sterowania, aby odsłonić komorę baterii.
2. Włóż baterie zwracając uwagę na dopasowanie końcówek (+) i (-) baterii do symboli znajdujących się wewnątrz komory baterii.
3. Załóż z powrotem tylną pokrywę.

ZAINSTALOWANIE UCHWYTU DO PILOTA ZDALNEGO STEROWANIA

Pilot zdalnego sterowania można przymocować do ściany lub stojaka za pomocą uchwytu do pilota (element opcjonalny, niedostarczany razem z urządzeniem).

1. Przed zainstalowaniem pilota zdalnego sterowania sprawdź, czy klimatyzator prawidłowo odbiera sygnały.
2. Zamontować uchwyt za pomocą dwóch śrub.
3. Umieść pilot zdalnego sterowania w uchwycie.



UWAGI DOTYCZĄCE BATERII

Aby uzyskać optymalną wydajność pracy:

- Nie mieszać starych i nowych baterii lub baterii różnych typów.
- Nie zostawiać baterii w pilocie, jeśli urządzenie nie będzie używane przez okres dłuższy niż 2 miesiące.



UTYLIZACJA BATERII

Nie wolno wyrzucać baterii wraz z niesortowanymi odpadami komunalnymi. Zapoznać się z lokalnymi przepisami dotyczącymi prawidłowej utylizacji baterii.

WSKAZÓWKI DOTYCZĄCE KORZYSTANIA Z PILOTA ZDALNEGO STEROWANIA

Pilot zdalnego sterowania musi być używany w odległości do 8 metrów od urządzenia. Urządzenie emituje sygnał dźwiękowy po odebraniu sygnału zdalnego sterowania. Zasłony, inne materiały i bezpośrednie światło słoneczne mogą zakłócać działanie odbiornika sygnału podczerwieni. Wyjąć baterie, jeśli pilot nie będzie używany dłużej niż 2 miesiące.

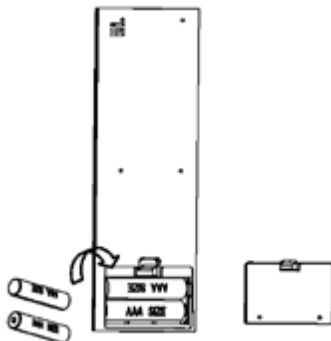

Zdjąć tylną pokrywę, aby zainstalować baterie.

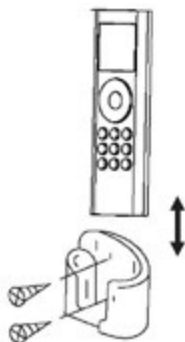

Umieścić pilot zdalnego sterowania w uchwycie.

Wskaźniki na ekranie monitora LCD zdalnego sterowania

Informacje są wyświetlane tylko wtedy, gdy pilot jest włączony.

PL

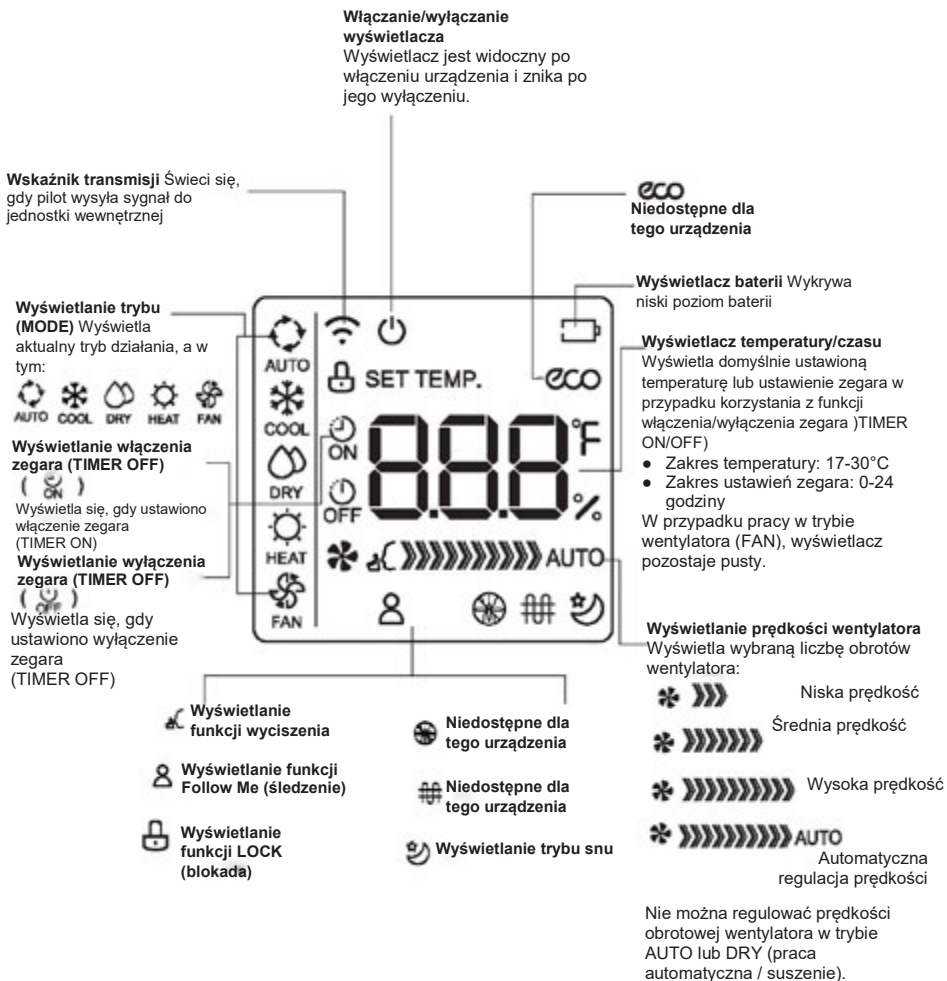

Uwaga:

Wszystkie przedstawione na rysunku wskaźniki służą wyłącznie do celów prezentacji. W czasie rzeczywistej pracy na ekranie wyświetlane są tylko odpowiednie oznaczenia funkcji roboczych.

Sposób korzystania z funkcji podstawowych

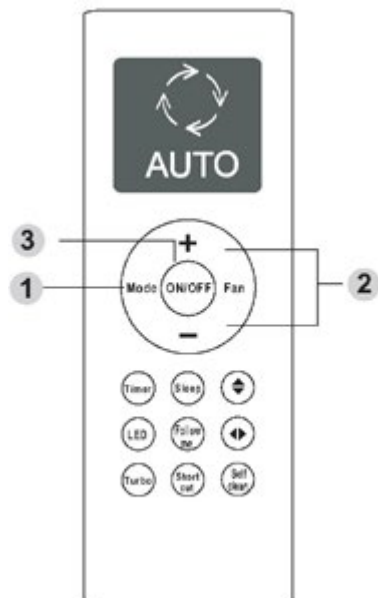

Praca w trybie chłodzenia (COOL)

1. Naciśnij przycisk **MODE**, aby wybrać tryb chłodzenia (**COOL**).
2. Ustaw żadaną temperaturę za pomocą przycisku **Temp+** lub **Temp-**.
3. Naciśnij przycisk **FAN** (wentylator), aby wyregulować prędkość wentylatora.
4. Naciśnij przycisk **ON/OFF** (wł./wył.), aby uruchomić urządzenie.

USTAWIENIA TEMPERATURY

Zakres temperatur pracy urządzenia wynosi 17-30°C. Ustawioną temperaturę można zwiększać lub zmniejszać skokowo o 1°C.

Praca w trybie AUTO

Urządzenie pracujące w trybie **AUTO** automatycznie wybiera tryb chłodzenia, wentylatora, ogrzewania lub suszenia (**COOL**, **FAN**, **HEAT** lub **DRY**) bazując na ustawionej temperaturze.

1. Naciśnij przycisk **MODE (tryb)**, aby wybrać tryb automatyczny (Auto).
2. Ustaw żadaną temperaturę za pomocą przycisku **Temp+** lub **Temp-**.
3. Naciśnij przycisk **ON/OFF** (wł./wył.), aby uruchomić urządzenie.

UWAGA: Nie można regulować prędkości wentylatora (**FAN SPEED**) w trybie automatycznym.

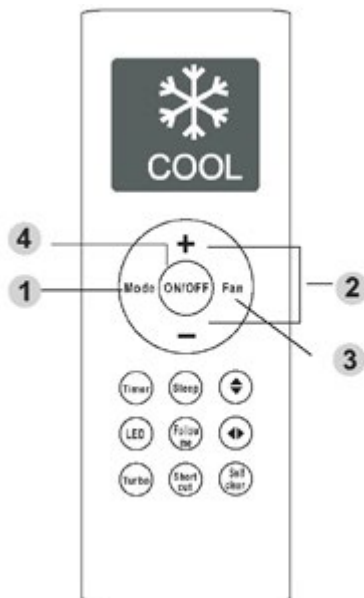

Sposób korzystania z funkcji podstawowych

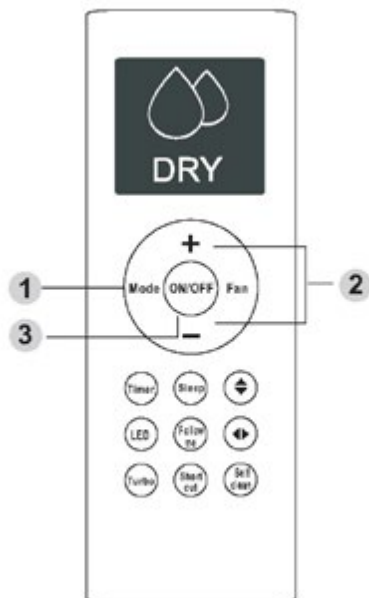

Praca w trybie osuszania/odwilżania (DRY)

1. Naciśnij przycisk **MODE**, aby wybrać tryb osuszania (**DRY**).
2. Ustaw żadaną temperaturę za pomocą przycisku **Temp+** lub **Temp-**.
3. Naciśnij przycisk **ON/OFF** (wł./wył.), aby uruchomić urządzenie.

UWAGA: Nie można zmieniać **PRĘDKOŚCI WENTYLATORA** w trybie DRY (osuszania).

Praca w trybie wentylatora (FAN)

1. Naciśnij przycisk **MODE**, aby wybrać tryb wentylatora (**FAN**).
2. Naciśnij przycisk **FAN** (wentylator), aby wyregulować prędkość wentylatora.
3. Naciśnij przycisk **ON/OFF** (wł./wył.), aby uruchomić urządzenie.

UWAGA: W trybie wentylatora (FAN) nie można regulować temperatury. W rezultacie ekran LCD na pilocie zdalnego sterowania nie wyświetla wartości temperatury.

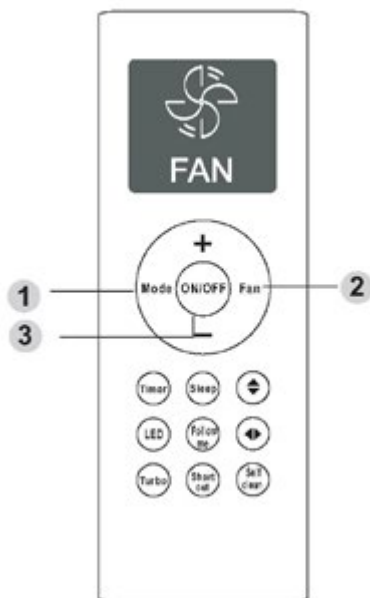

Sposób korzystania z funkcji podstawowych

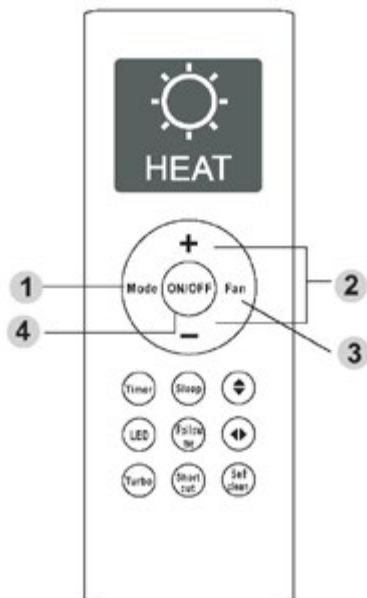

Praca w trybie ogrzewania (HEAT)

1. Naciśnij przycisk **MODE**, aby wybrać tryb ogrzewania (**HEAT**).
2. Ustaw żądaną temperaturę za pomocą przycisku **Temp+** lub **Temp-**.
3. Naciśnij przycisk **FAN** (wentylator), aby wyregulować prędkość wentylatora.
4. Naciśnij przycisk **ON/OFF** (wł./wył.), aby uruchomić urządzenie.

UWAGA: Spadek temperatury zewnętrznej może mieć wpływ na działanie funkcji ogrzewania w urządzeniu. W takich przypadkach zalecamy stosowanie klimatyzatora w połączeniu z innymi urządzeniami grzewczymi.

Ustawianie funkcji zegara (TIMER)

Twój klimatyzator ma dwie funkcje związane z zegarem:

- **TIMER ON** - ustawia czas, po którym urządzenie włącza się automatycznie.
- **TIMER OFF** - ustawia czas, po którym urządzenie automatycznie się wyłącza.

Funkcja włączenia zegara (TIMER ON)

Funkcja **TIMER ON** umożliwia ustawienie czasu, po którym urządzenie włączy się automatycznie, np. po powrocie z pracy.

1. Naciśnij przycisk **Timer**, aby wyświetlić wskaźnik włączenia zegara „**ON**”, który zacznie migać. Na wyświetlaczu pokazuje się domyślnie ostatni ustawiony czas oraz wartość „h” (wskazująca godziny).

Uwaga: Ta liczba wskazuje czas, jaki upłynął od momentu, w którym urządzenie miało zostać włączone.

Na przykład: jeśli ustawisz wskaźnik zegara **TIMER ON** na 2,5 godziny, na ekranie pojawi się komunikat „2,5h”, a urządzenie włączy się po upływie 2,5 godziny.

2. Naciśnij kilkakrotnie przycisk **Temp +** lub **Temp -**, aby ustawić godzinę aktywacji urządzenia.

3. Odczekaj 3 sekundy, aby uruchomiła się funkcja włączenia zegara (**TIMER ON**). Cyfrowy wyświetlacz na pilocie zdalnego sterowania powraca do wyświetlania temperatury. Wskaźnik „**ON**” pozostaje włączony i funkcja jest aktywna.



Przykład: Ustawienie włączenia urządzenia po upływie 2,5 godziny.

Funkcja wyłączenia zegara (TIMER OFF)

Funkcja **TIMER OFF** umożliwia ustawienie czasu, po którym urządzenie wyłączy się automatycznie, np. po obudzeniu się.

1. Naciśnij przycisk zegara (**Timer**), aby wyświetlić wskaźnik wyłączenia zegara „OFF”, który zacznie migać. Na wyświetlaczu pokazuje się domyślnie ostatni ustawiony czas oraz wartość „h” (wskazująca godziny).

Uwaga: Ta liczba wskazuje czas, jaki upłynął od momentu, w którym urządzenie miało zostać wyłączone.

Na przykład: jeśli ustawisz wskaźnik wyłączenia zegara **TIMER OFF** na 5 godzin, na ekranie pojawi się komunikat „5,0h”, a urządzenie wyłączy się po upływie 5 godzin.

2. Naciśnij kilkakrotnie przycisk **Temp +** lub **Temp -**, aby ustawić godzinę wyłączenia urządzenia.

3. Odczekaj 3 sekundy, aby uruchomiła się funkcja wyłączenia zegara (**TIMER OFF**). Cyfrowy wyświetlacz na pilocie zdalnego sterowania powraca do

wyświetlania temperatury. Wskaźnik „OFF” pozostaje włączony i funkcja jest aktywna.

UWAGA: Każdorazowe naciśnięcie przycisku spowoduje przyrost wartości czasu o 30 minut podczas ustawiania funkcji **TIMER ON** lub **TIMER OFF** (włączenie/wyłączenie zegara) w zakresie do 10 godzin. Z kolei w zakresie od 10 do 24 godzin każde naciśnięcie odpowiada odstępowi o 1 godzinę. Po upływie 24 godzin zegar zostaje wyzerowany.

Każdą z tych funkcji można wyłączyć ustawiając zegar na „0,0h”.

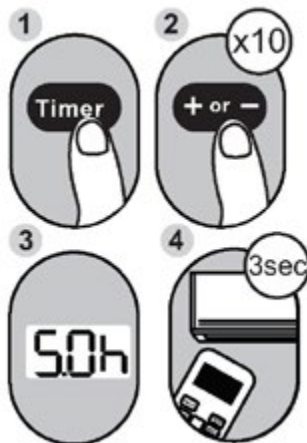

Przykład: Ustawienie wyłączenia urządzenia po upływie 5 godzin.

Jednoczesna konfiguracja włączenia i wyłączenia zegara ustawienie(TIMER ON i TIMER OFF)

Trzeba pamiętać, że przedziały czasowe ustawiane dla obu tych funkcji odnoszą się do ilości godzin, jakie upłyną od aktualnej godziny. Na przykład: założmy, że aktualnie mamy godzinę 13:00 i chcemy, aby urządzenie włączyło się automatycznie o 19:00. Chcemy, aby pracowało przez 2 godziny, a następnie automatycznie wyłączyło się o 21:00.

W takim wypadku działamy w następujący sposób:

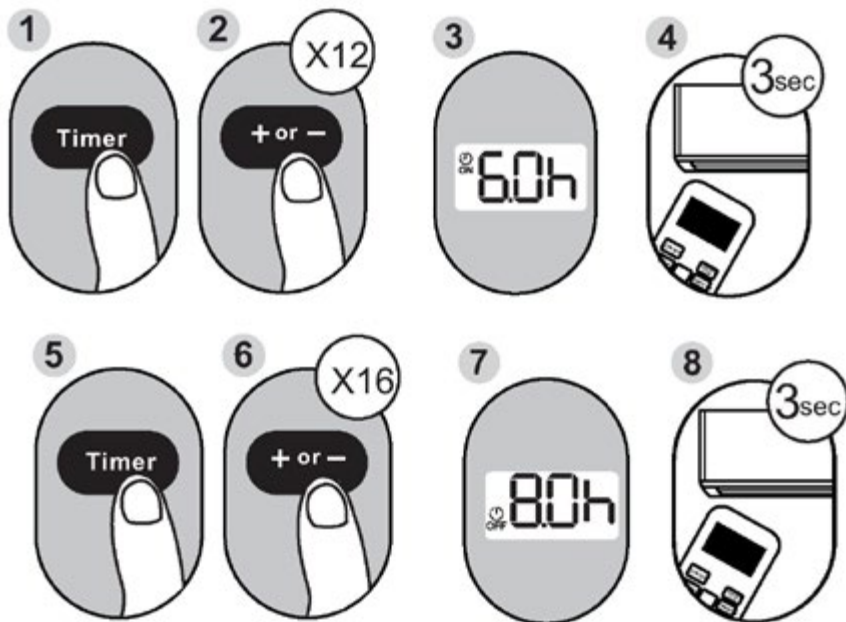

Przykład: Ustawienie urządzenia w taki sposób, aby włączyło się po 6 godzinach, pracowało przez 2 godziny, a następnie wyłączyło się (patrz rysunek poniżej).

Wyświetlacz na pilocie zdalnego sterowania



Zegar ustawiono w taki sposób, aby włączył urządzenie po upływie 6 godzin od aktualnej godziny.



Zegar ustawiono w taki sposób, aby wyłączył urządzenie po upływie 8 godzin od aktualnej godziny.

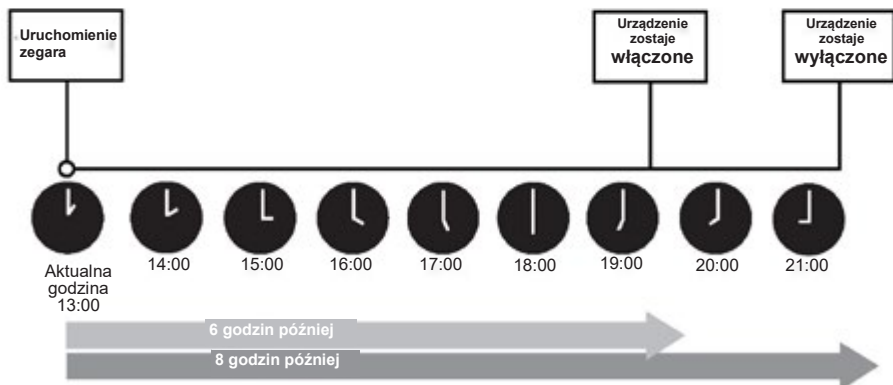

Sposób korzystania z funkcji zaawansowanych

Funkcja SLEEP

Funkcja SLEEP (sen) jest wykorzystywana do zmniejszania zużycia energii podczas snu (i nie wymaga tej samej konfiguracji temperatury, aby zachować komfort snu). Funkcję można aktywować tylko za pomocą pilota zdalnego sterowania. Informacje szczegółowe podano w rozdziale „Praca w trybie snu” niniejszej instrukcji obsługi.

Uwaga: Funkcja SLEEP nie jest dostępna w trybie pracy wentylatora (FAN) lub osuszania (DRY).

Funkcja TURBO

Funkcja TURBO sprawia, że urządzenie pracuje ze zwiększoną wydajnością, aby w możliwie najkrótszym czasie osiągnąć aktualnie zadaną temperaturę.

- Po wybraniu funkcji **TURBO** w trybie chłodzenia (COOL), urządzenie wydmucha chłodne powietrze przy największej sile nawiewu, aby rozpocząć chłodzenie.
- Po wybraniu funkcji **TURBO** w trybie ogrzewania (HEAT) w urządzeniach z elektrycznymi elementami grzewczymi, włącza się grzałka elektryczna, która natychmiast rozpoczyna proces ogrzewania.

Funkcja samooczyszczania (SELF CLEAN)

Wilgoć skraplająca się wokół wymiennika ciepła w urządzeniu może powodować rozrost bakterii przenoszonych drogą powietrzną. Większość tej wilgoci jest odparowywana z urządzenia w czasie regularnej pracy. Aktywacja funkcji samooczyszczania powoduje, że urządzenie samo się oczyści. Po wyczyszczeniu urządzenie wyłączy się automatycznie.

Funkcji **samooczyszczania** można używać z dowolną częstotliwością.

Uwaga: Tę funkcję można aktywować tylko w trybie chłodzenia (COOL) lub osuszania (DRY).



Przez jedną sekundę przytrzymaj jednocześnie oba wciśnięte przyciski, aby aktywować funkcję blokady (LOCK).

Funkcja blokady (LOCK)

Naciśnij i przytrzymaj przez jedną sekundę jednocześnie przyciski Turbo i przycisk Blow (nawiew), aby zablokować lub odblokować klawiaturę.

Funkcja śledzenia (FOLLOW ME)

Funkcja Follow Me umożliwia modułowi zdalnego sterowania pomiar temperatury w aktualnym miejscu i wysyłanie sygnału do klimatyzatora w odstępach co 3 minuty. Pomiar temperatury otoczenia za pomocą pilota zdalnego sterowania (zamiast za pomocą samego urządzenia wewnętrznego) umożliwia klimatyzatorowi optymalizację temperatury otoczenia i zapewnia maksymalny komfort w przypadku korzystania z trybów AUTO, COOL lub HEAT (automatyczny, chłodzenie lub ogrzewanie).

Sposób korzystania z funkcji zaawansowanych

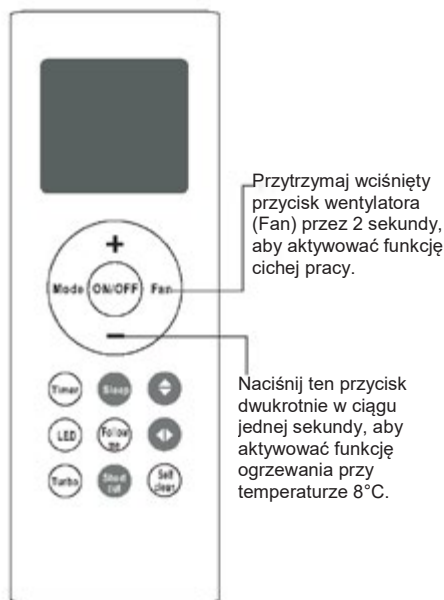

Przytrzymaj wciśnięty przycisk wentylatora (Fan) przez 2 sekundy, aby aktywować funkcję cichej pracy.

Naciśnij ten przycisk dwukrotnie w ciągu jednej sekundy, aby aktywować funkcję ogrzewania przy temperaturze 8°C.

Funkcja ruchu wahadłowego (SWING)

Przycisk ruchu wahadłowego

Służy do zatrzymywania lub uruchamiania ruchu pionowego żaluzji wentylacyjnej i ustawianiażądanego kierunku przepływu powietrza w lewo / w prawo. Każdorazowe naciśnięcie zmienia kąt nachylenia szczeliny o 6 stopni. Przytrzymanie wciśniętego przycisku przez ponad 2 sekundy włączy funkcję automatycznego ruchu wahadłowego żaluzji wentylacyjnej.

Przycisk ruchu wahadłowego

Służy do zatrzymywania lub uruchamiania ruchu poziomego żaluzji wentylacyjnej i ustawianiażądanego kierunku przepływu powietrza w górę / w dół. Każdorazowe naciśnięcie zmienia kąt nachylenia żaluzji o 6 stopni. Przytrzymanie wciśniętego przycisku przez ponad 2 sekundy włączy funkcję automatycznego ruchu wahadłowego żaluzji wentylacyjnej w górę i w dół.

Tryb cichej pracy

Przytrzymaj wciśnięty przycisk wentylatora (Fan) przez 2 sekundy, aby włączyć/anulować tryb cichej pracy (Silent). Może to powodować niedostateczną wydajność chłodzenia i ogrzewania ze względu na niską częstotliwość pracy sprężarki. (dotyczy wyłącznie klimatyzatora z funkcją cichej pracy)

Funkcja ogrzewania przy 8°C

Dwukrotne naciśnięcie przycisku Temp w ciągu jednej sekundy aktywuje funkcję ogrzewania 8-stopniowego, jeżeli klimatyzator pracuje w trybie ogrzewania z temperaturą zadaną 17°C. W efekcie urządzenie będzie pracować przy ustawionej temperaturze 8°C. Na wyświetlaczu jednostki wewnętrznej pojawi się komunikat „FP”.

Funkcja przywracania (SHORTCUT)

Służy do przywracania bieżących ustawień lub wznowienia stosowania poprzednich ustawień. Jeżeli pilot jest włączony, naciśnięcie tego przycisku powoduje, że system automatycznie powróci do poprzednich ustawień, włączając w to tryb pracy, ustawień temperatury, poziomu obrotów wentylatora i funkcji uspienia (jeśli jest aktywna). Po naciśnięciu i przytrzymaniu przycisku przez ponad 2 sekundy system automatycznie przywraca bieżące ustawienia robocze, w tym tryb pracy, nastawy temperatury, poziom obrotów wentylatora i funkcję uspienia (jeśli jest aktywna).

ZESTAW SMART AC

(Opcja)

Instrukcja obsługi

WAŻNA INFORMACJA:

Przed przystąpieniem do instalacji lub podłączenia urządzenia należy dokładnie zapoznać się z instrukcją. Instrukcję należy zachować do wykorzystania w przyszłości.

SPIS TREŚCI

1. Specyfikacje.....	39
2. Środki ostrożności.....	39
3. Pobieranie i instalowanie aplikacji.....	40
4. Montaż zestawu smart.....	41
5. Rejestracja użytkownika.....	41
6. Konfiguracja sieci.....	42
7. Obsługa aplikacji.....	47
8. Specjalne funkcje.....	48
9. Uwagi.....	48

DEKLARACJA ZGODNOŚCI

Niniejszym oświadczamy, że dostarczony sprzęt jest zgodny z zasadniczymi wymogami i innymi właściwymi przepisami Dyrektywy 1999/5/WE. Temat deklaracji zgodności można skonsultować z przedstawicielem handlowym.

1. SPECYFIKACJE

Model: OSK102

Standard: IEEE 802.11b/g/n

Typ anteny: zewnętrzna antena dookólna

Częstotliwość: WIFI 2.4G

Maksymalna moc nadawania: maks. 15 dBm

Temperatura pracy: 0°C~45°C/32°F~113°F

Wilgotność pracy: 10%~85%

Pobór mocy: DC 5V/300 Ma

2. ŚRODKI OSTROŻNOŚCI

Obsługa systemów: IOS, Android (Zalecany: IOS 7.0, Android 4.0).

UWAGA:

- Ze względu na możliwość wystąpienia szczególnych okoliczności, wyraźnie stwierdzamy, że: nie wszystkie systemy Android i IOS są kompatybilne z aplikacją. Nie ponosimy odpowiedzialności za zdarzenia wynikające z niekompatybilności systemów.

Bezpieczeństwo sieci bezprzewodowej

- Zestaw SMART obsługuje wyłącznie szyfrowanie WPA-PSK/WPA2-PSK oraz brak szyfrowania. Zalecane jest szyfrowanie WPA-PSK/WPA2-PSK.

Uwaga

Więcej informacji dostępnych jest na internetowej stronie serwisowej. Dla prawidłowego odczytu kodu QR wymagany jest smartfon z kamerą o minimalnej rozdzielczości 5 milionów pikseli.

- Ze względu na zmienny stan sieci, mogą wystąpić dłuższe przerwy w dostawie usługi, wymagające ponownej konfiguracji sieci.
- Ze względu na zmienny stan sieci, proces sterowania może zostać przerwany. W takiej sytuacji, sygnalizacja na urządzeniu i w aplikacji może się różnić. Należy poczekać na przywrócenie połączenia.

UWAGA: Producent nie ponosi odpowiedzialności za zdarzenia i problemy spowodowane funkcjonowaniem Internetu, routera Wi-Fi i urządzeń inteligentnych. W celu uzyskania dodatkowej pomocy, prosimy o kontakt z dostawcą tych usług.



3. POBIERANIE I INSTALOWANIE APLIKACJI

Uwaga: Powyższe kody służą wyłącznie do pobrania aplikacji.

Kod QR typ A

Kod QR typ B

- Użytkownicy telefonów z systemem Android: zeskanuj kod QR typu A lub przejdź do sklepu internetowego google play, wyszukaj aplikację „Nethome Plus” i pobierz ją.
- Użytkownicy telefonów Iphone: zeskanuj kod QR typu B lub przejdź do sklepu internetowego App Store, wyszukaj aplikację „Nethome Plus” i pobierz ją.

4. MONTAŻ ZESTAWU SMART

1. Zdejmij ochronną nasadkę z zestawu SMART.

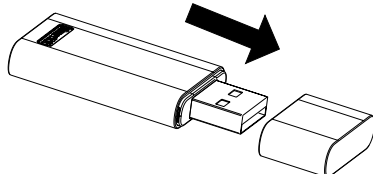

2. Otwórz przedni panel i podłącz zestaw SMART do wyznaczonego portu.

3. Naklej kod QR dostarczony z zestawem SMART na bocznym panelu urządzenia, upewnij się, że jego zeskanowanie za pomocą telefonu nie będzie utrudnione. Alternatywnie, użytkownik może zrobić zdjęcie kodu QR i zapisać go na swoim telefonie.

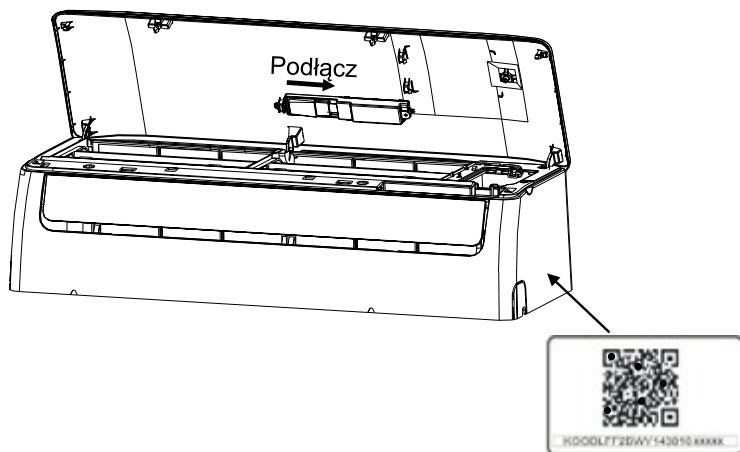

OSTRZEŻENIE: Interfejs ten jest kompatybilny wyłącznie z zestawem SMART dostarczonym przez producenta.

5. REJESTRACJA UŻYTKOWNIKA

Upewnij się, że twoje urządzenie mobilne jest połączone z routerem Wi-Fi. Przed rejestracją użytkownika i konfiguracją sieci należy również upewnić się, że router nawiązał połączenie z siecią Internet.

W przypadku gdy zapomnisz hasła, najlepiej zalogować się do skrzynki pocztowej i aktywować



zarejestrowane konto klikając link.

1. Kliknij na „Create Account”.

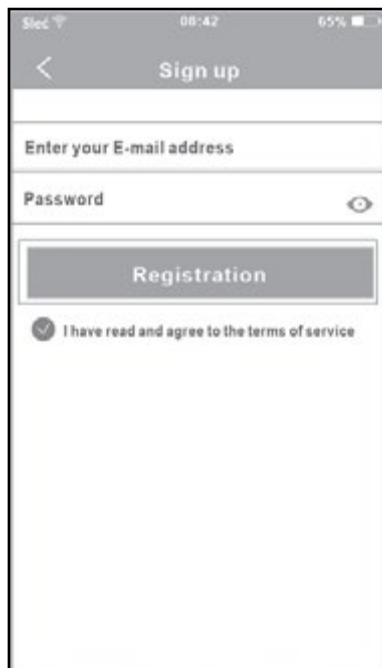

2. Wprowadź adres e-mail i hasło, następnie naciśnij przycisk „Registration”.

6. KONFIGURACJA SIECI

Uwaga:

- Konieczne jest anulowanie („zapomnij sieć”) nawiązywania połączeń z innymi dostępnymi sieciami i upewnienie się, że system Android lub IOS łączy się wyłącznie z siecią Wi-Fi, którą chcesz skonfigurować.
- Upewnij się, że funkcja Wi-Fi w urządzeniu z systemem Android lub IOS funkcjonuje prawidłowo i możliwe jest automatyczne przywrócenie połączenia z oryginalną siecią Wi-Fi.

Przypomnienie:

Kiedy praca klimatyzatora zacznie być sterowana za pomocą aplikacji, nie będzie można w tym celu użyć pilota klimatyzatora. Konieczne będzie zakończenie konfiguracji sieciowej lub zresetować zasilanie klimatyzatora, aby móc sterować jego pracą za pomocą pilota. Alternatywnie,

należy odczekać 8 minut na automatyczne wyjście klimatyzatora z trybu sterowania aplikacją.

KONFIGURACJA SIECIOWA Z URZĄDZENIEM ANDROID

1. Upewnij się, że twoje urządzenie mobilne nawiązało połączenie z siecią Wi-Fi, której chcesz używać. Ponadto, należy „zapomnieć” pozostałe, nieużywane sieci Wi-Fi, ponieważ mogą zakłócić proces konfiguracji.
2. Odłącz zasilanie klimatyzatora.
3. Ponownie podłącz zasilanie klimatyzatora i w ciągu trzech minut, siedem razy naciśnij przycisk „LED” na pilocie.
4. Pojawienie się na wyświetlaczu klimatyzatora symbolu AP oznacza, że moduł Wi-Fi klimatyzatora aktywował tryb aplikacji.

Niektóre modele klimatyzatorów nie wymagają wykonania czynności z punktu **2** aby załączyć tryb aplikacji.

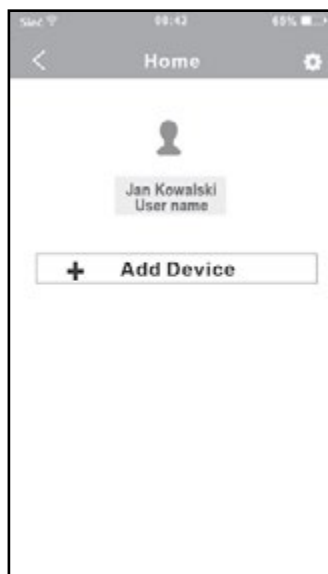

5. Naciśnij „+Add Device”.



6. Zeskakuj kod QR, dołączony do zestawu SMART.

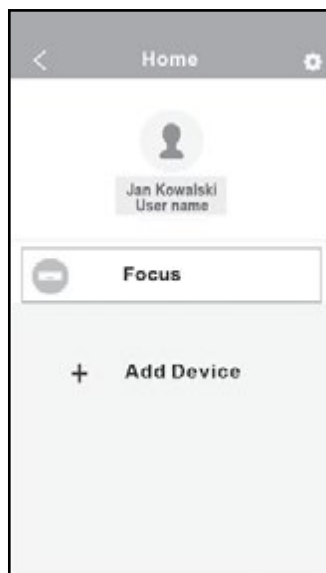

7. Wybierz własną sieć Wi-Fi, na przykład My Home (powyższy rysunek należy traktować wyłącznie jako odniesienie).
8. Wprowadź hasło własnego routera Wi-Fi i naciśnij OK.

9. Jeżeli konfiguracja zakończy się powodzeniem, urządzenie będzie widoczne na liście.

KONFIGURACJA SIECIOWA Z URZĄDZENIEM IOS

1. Upewnij się, że twoje urządzenie mobilne nawiązało połączenie z siecią Wi-Fi, której chcesz używać. Ponadto, należy „zapomnieć” pozostałe, nieużywane sieci Wi-Fi, ponieważ mogą zakłócić proces konfiguracji.
2. Odłącz zasilanie klimatyzatora (niektóre modele).
3. Ponownie podłącz zasilanie klimatyzatora i w ciągu trzech minut, siedem razy naciśnij przycisk „LED” na pilocie.
4. Pojawienie się na wyświetlaczu klimatyzatora symbolu AP oznacza, że moduł Wi-Fi klimatyzatora aktywował tryb aplikacji.



5. Naciśnij „+Add Device”.



6. Zeskaluj kod QR, dołączony do zestawu SMART.



7. Przeczytaj wyświetlone instrukcje i naciśnij przycisk „Home” aby powrócić do interfejsu urządzenia.



8. Naciśnij przycisk „Settings” aby przejść do strony z ustawieniami, wybierz WLAN/WIFI.

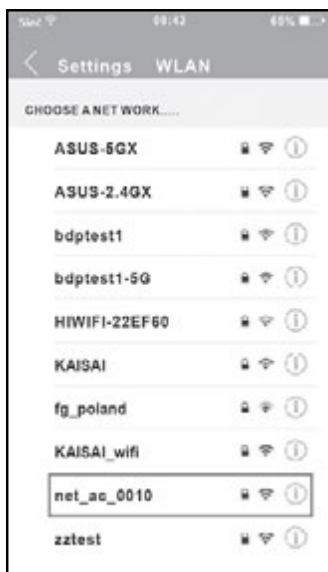

9. Wybierz net_ac_XXXX



10. Wpisz domyślne hasło: 12345678 i naciśnij przycisk „Join”.



11. Powróć do Aplikacji i naciśnij przycisk „Next”.



12. Wybierz własną sieć Wi-Fi, na przykład My Home (powyższy rysunek należy traktować wyłącznie jako odniesienie).

13. Wprowadź hasło własnego routera Wi-Fi i naciśnij OK.

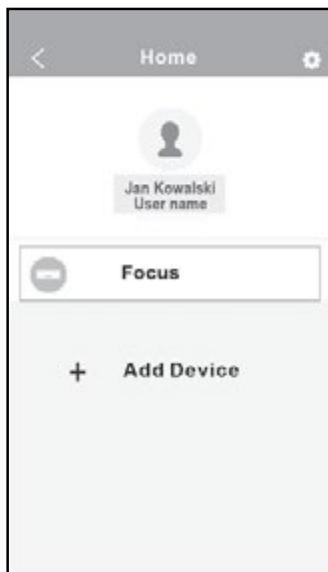

14. Jeżeli konfiguracja zakończy się powodzeniem, urządzenie będzie widoczne na liście.

UWAGA:

- Ukończeniu konfiguracji sieciowej, aplikacja wyświetli komunikat potwierdzający powodzenie operacji.
- Ze względu na różny stan sieci, wyświetlany stan sieci może nadal offline. W takiej sytuacji należy odświeżyć listę urządzeń w aplikacji i upewnić się, że status urządzenia zmienił się na online. Alternatywnie, użytkownik może wyłączyć zasilanie klimatyzatora i podłączyć je ponownie, urządzenie powinno przejść w stan online po kilku minutach.

7. OBSŁUGA APLIKACJI

Przed rozpoczęciem sterowania pracą klimatyzatora za pomocą aplikacji, upewnij się, że zarówno urządzenie mobilne jak i klimatyzator są podłączone do Internetu. Wykonaj następujące czynności:

1. Wpisz nazwę własnego konta i hasło, naciśnij przycisk „Sign In”.
2. Wybierz docelowy klimatyzator aby przejść do głównego interfejsu sterowania.
3. W interfejsie można sterować załączaniem/wyłączaniem klimatyzatora, trybem pracy, temperaturą, prędkością wentylatora itd.

UWAGA:

Nie wszystkie funkcje dostępne w aplikacji są obsługiwane przez dany model klimatyzatora. Na przykład: ECO, Turbo, wachlowanie w prawo i w lewo, wachlowanie w górę i w dół. Sprawdź dostępność poszczególnych funkcji w instrukcji obsługi klimatyzatora.

8. SPECJALNE FUNKCJE

Specjalne funkcje obejmują: programator czasu włączenia, programator czasu wyłączenia, funkcję 8°C HEAT, program nocny, tryb testowy.

UWAGA: Jeżeli klimatyzator nie obsługuje którejś z wymienionych funkcji, funkcja ta będzie ukryta na liście dostępnych opcji.

Programator czasu włączenia/wyłączenia

Użytkownik może ustalić konkretne godziny załączenia lub wyłączenia klimatyzatora w ciągu tygodnia. Ponadto możliwe jest ustawienie ciągłości, dzięki czemu harmonogram pracy klimatyzatora zostanie zastosowany w kolejnych tygodniach.

FUNKCJA 8°C HEAT

Użytkownik może uruchomić klimatyzator w funkcji 8°C HEAT jednym kliknięciem. Podczas jego nieobecności, funkcja zapobiegnie nadmiernemu schłodzeniu pomieszczenia.

Program nocny (SLEEP)

Użytkownik może ustawić własną, komfortową temperaturę, która będzie utrzymywana np. w nocy, podczas snu.

Tryb testowy

Funkcja ta umożliwi użytkownikowi sprawdzenie stanu pracy klimatyzatora. Po zakończeniu tej procedury, wyświetlony zostanie status normalnej pracy, zestawienie nieprawidłowości wraz z podaniem szczegółowych informacji.

9. UWAGI

- Urządzenie to spełnia wymagania punktu 15 przepisów FCC oraz wytycznych RSS 210 organizacji Industry & Science Canada. Jego funkcjonowanie uwzględnia dwa następujące warunki: (1) urządzenie nie może generować szkodliwych zakłóceń oraz (2) musi odbierać zakłócenia zewnętrzne, w tym zakłócenia mogące spowodować niepożądane funkcjonowanie.
- Urządzenie należy obsługiwać zgodnie z dołączoną do niego instrukcją obsługi. Niniejsze urządzenie spełnia przepisy FCC oraz IC dotyczące emisji promieniowania ustalone dla niekontrolowanego środowiska. Aby uniknąć możliwości przekroczenia limitów narażenia na promieniowanie o częstotliwości radiowej, ustalonych przez FCC i IC, podczas normalnej pracy człowiek nie powinien się znajdować bliżej niż 20 cm od anteny.
- Zmiany lub modyfikacje urządzenia, na które nie otrzymano wyraźnej zgody strony odpowiedzialnej za zgodność, mogą unieważnić prawo użytkownika do korzystania z urządzenia.

Producent nie ponosi odpowiedzialności za zdarzenia i problemy spowodowane funkcjonowaniem Internetu, routera Wi-Fi i urządzeń inteligentnych. W celu uzyskania dodatkowej pomocy, prosimy o kontakt z dostawcą tych usług.

RED Deklaracja zgodności (DoC)

Nr deklaracji : 20181129,

My,

Klima-Therm sp. z o.o.

Ul. Ostrobramska 101 A , 04-041 Warszawa

Oświadczamy z pełną odpowiedzialnością, że :

Nazwa produktu: Smart Kit

Nazwa handlowa : KAISAI

Typ : OSK 102

Istotne informacje uzupełniające: N.A.

(np. numer serii,partia lub numer seryjny)

do którego odnosi się niniejsza deklaracja jest zgodny z zasadniczymi wymaganiami i innymi stosownymi wymaganiami dyrektywy w sprawie odnawialnych źródeł energii (2014/53/EU)

Produkt jest zgodny z następującymi normami i/lub innymi dokumentami normatywnymi :

ZDROWIE & BEZPIECZEŃSTWO (Art. 3(1)(a)): EN 62311:2008, EN60950-1:2006/A2:2013

EMC (Art. 3(1)(b)): Draft ETSI EN 301 489-1 V2.2.0 (2017-03),

PROJEKT ETSI EN 301 489-17 V3.2.0 (2017-03)

SPECTRUM (Art. 3(2)): EN 300 328 V2.1.1 (2016-11)

INNE (incl. Art. 3(3) and voluntary specs): N.A.

(tytuł i/ lub numer i data wydania normy (-y) lub innego dokumentu (-ów) normatywnego)

Termin ważności : N.A.

Informacje uzupełniające: N.A.

Zgłoszony organ notyfikowany: N.A.

Dokumentacja techniczna należąca do: GD Midea Air-Conditioning Equipment Co., Ltd.

Miejsce i data wydania niniejszej deklaracji: Warszawa /2018-11-29

Podpisany przez producenta:

Nazwisko : PAWEŁ DESKA

Tytuł: Dyrektor techniczny

KLIMA-THERM
SPÓŁKA Z OGRANICZONĄ ODPOWIEDZIALNOŚCIĄ
ul. Ostrobramska 101A, 04-041 Warszawa - SIEDZIBIA
ul. Białokalnych 49, 80-298 Gdańsk - Oddział
ul. Muszonia 3E, 62-100 Toruń - Oddział
NIP 956-216-37-81, REGON 340118385

SPLIT-TYPE ROOM AIR CONDITIONER

Owner's Manual

Thank you for choosing our product.
For proper operation, please read and keep this manual carefully.

If you have lost the Owner's Manual, please contact the local agent or visit www.kaisai.eco
or sent email to: handlowy@kaisai.eco, for electronic version.

Table of Contents

Owner's Manual

0 Safety Precautions.....51

1 Unit Specifications and Features.....53



2 Manual Operation
(Without Remote).....60

EN

- 3 Care and Maintenance.....61
- 4 Troubleshooting.....63
- 5 European Disposal Guidelines.....67

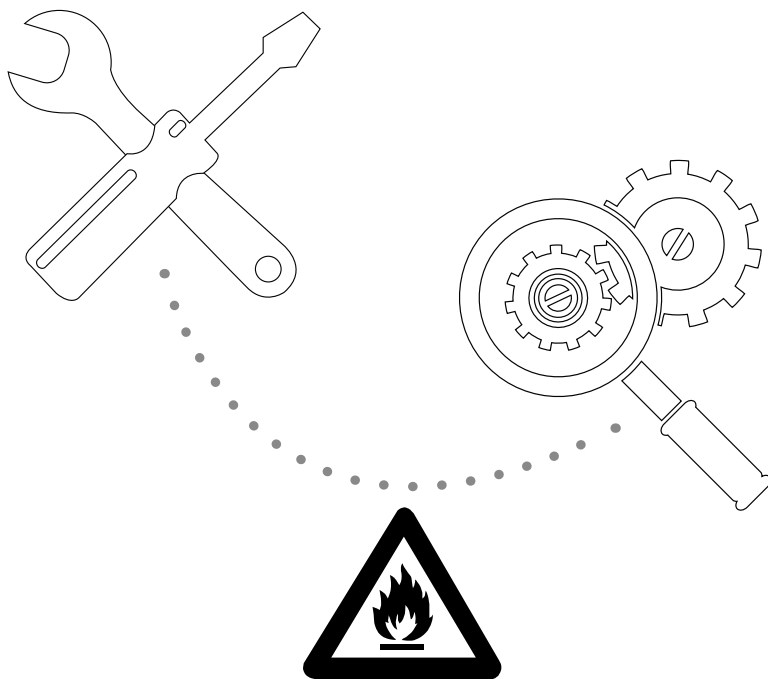

**Caution: Risk of fire/
flammable materials**

WARNING: Servicing shall only be performed as recommended by the equipment manufacturer. Maintenance and repair requiring the assistance of other skilled personnel shall be carried out under the supervision of the person competent in the use of flammable refrigerants. For more details ,please refer to the “ Information on servicing” on “ INSTALLATION MANUAL ”.

Safety Precautions

Read Safety Precautions Before Installation

Incorrect installation due to ignoring instructions can cause serious damage or injury. The seriousness of potential damage or injuries is classified as either a **WARNING** or **CAUTION**.



WARNING

This symbol indicates that ignoring instructions may cause death or serious injury.



CAUTION

This symbol indicates that ignoring instructions may cause moderate injury to your person, or damage to your appliance or other property.



WARNING

This appliance can be used by children aged from 8 years and above and persons with reduced physical, sensory or mental capabilities or lack of experience and knowledge if they have been given supervision or instruction concerning use of the appliance in a safe way and understand the hazards involved. Children shall not play with the appliance. Cleaning and user maintenance shall not be made by children without supervision.

INSTALLATION WARNINGS

- Ask an authorized dealer to install this air conditioner. Inappropriate installation may cause water leakage, electric shock, or fire.
- All repairs, maintenance and relocation of this unit must be performed by an authorized service technician. Inappropriate repairs can lead to serious injury or product failure.

WARNINGS FOR PRODUCT USE

- If an abnormal situation arises (like a burning smell), immediately turn off the unit and pull the power plug. Call your dealer for instructions to avoid electric shock, fire or injury.
- Do not insert fingers, rods or other objects into the air inlet or outlet. This may cause injury, since the fan may be rotating at high speeds.
- Do not use flammable sprays such as hair spray, lacquer or paint near the unit. This may cause fire or combustion.
- Do not operate the air conditioner in places near or around combustible gases. Emitted gas may collect around the unit and cause explosion.
- Do not operate the air conditioner in a wet room (e.g., bathroom or laundry room). This can cause electrical shock and cause the product to deteriorate.
- Do not expose your body directly to cool air for a prolonged period of time.

ELECTRICAL WARNINGS

- Only use the specified power cord. If the power cord is damaged, it must be replaced by the manufacturer or certified service agent.
- Keep power plug clean. Remove any dust or grime that accumulates on or around the plug. Dirty plugs can cause fire or electric shock.
- **Do not** pull power cord to unplug unit. Hold the plug firmly and pull it from the outlet. Pulling directly on the cord can damage it, which can lead to fire or electric shock.
- **Do not** use an extension cord, manually extend the power cord, or connect other appliances to the same outlet as the air conditioner. Poor electrical connections, poor insulation, and insufficient voltage can cause fire.

CLEANING AND MAINTENANCE WARNINGS

- Turn off the device and pull the plug before cleaning. Failure to do so can cause electrical shock.
- **Do not** clean the air conditioner with excessive amounts of water.
- **Do not** clean the air conditioner with combustible cleaning agents. Combustible cleaning agents can cause fire or deformation.



CAUTION

- If the air conditioner is used together with burners or other heating devices, thoroughly ventilate the room to avoid oxygen deficiency.
- Turn off the air conditioner and unplug the unit if you are not going to use it for a long time.
- Turn off and unplug the unit during storms.
- Make sure that water condensation can drain unhindered from the unit.
- **Do not** operate the air conditioner with wet hands. This may cause electric shock.
- **Do not** use device for any other purpose than its intended use.
- **Do not** climb onto or place objects on top of the outdoor unit.
- **Do not** allow the air conditioner to operate for long periods of time with doors or windows open, or if the humidity is very high.

Unit Specifications and Features

1

ZEN

Unit Parts

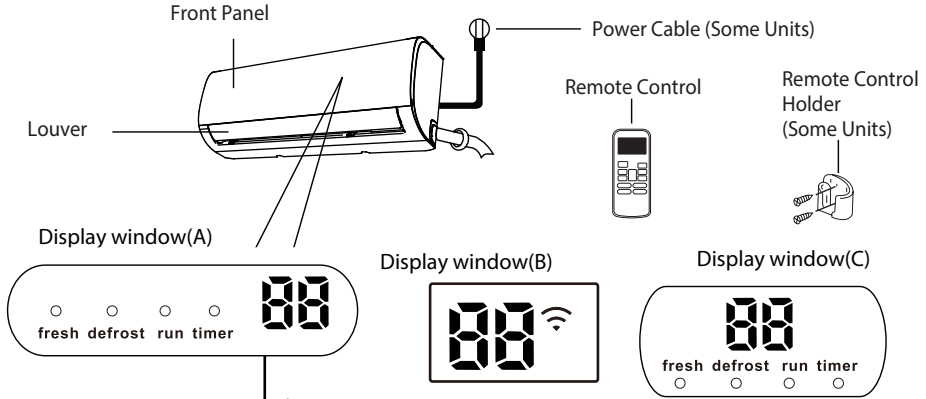

"fresh" when Fresh feature is activated(some units)
 "defrost" when defrost feature is activated.
 "run" when the unit is on.
 "timer" when TIMER is set.
 "88" Not available for all units.
 When ECO function(some units) is activated, the "88" illuminates gradually one by one as -- E
 [-] 0-set temperature --E in one second interval.
 In other modes, the unit will display your temperature setting.
 In Fan mode, the unit will display the room temperature.
 When error occurs, it displays error code.
 "0A" for 3 seconds when:
 • TIMER ON is set
 • FRESH, SWING, TURBO, or SILENCE features are turned on
 "0F" for 3 seconds when:
 • TIMER OFF is set
 • FRESH, SWING, TURBO, or SILENCE features are turned off
 "cF" when anti-cold air feature is turned on
 "dF" when defrosting
 "SE" when unit is self-cleaning
 "FP" when freeze protection is turned on

Display Code Meanings

NOTE: A guide on using the infrared remote is not included in this literature package.

Achieving Optimal Performance

Optimal performance for the COOL, HEAT, and DRY modes can be achieved in the following temperature ranges. When your air conditioner is used outside of these ranges, certain safety protection features will activate and cause the unit to perform less than optimally.

Inverter Split Type

	COOL mode	HEAT mode	DRY mode
Room Temperature	17°C - 32°C (63°F - 90°F)	0°C - 30°C (32°F - 86°F)	10°C - 32°C (50°F - 90°F)
Outdoor Temperature	0°C - 50°C (32°F - 122°F)		
	-15°C - 50°C (5°F - 122°F) (For models with low temp. cooling systems.)	-25°C - 30°C (-13°F - 86°F)	0°C - 50°C (32°F - 122°F)
	0°C - 60°C (32°F - 140°F) (For special tropical models)		0°C - 60°C (32°F - 140°F) (For special tropical models)

FOR OUTDOOR UNITS WITH AUXILIARY ELECTRIC HEATER

When outside temperature is below 0°C (32°F), we strongly recommend keeping the unit plugged in at all time to ensure smooth ongoing performance.

Fixed-speed Type

	COOL mode	HEAT mode	DRY mode
Room Temperature	17°-32°C (63°-90°F)	0°-30°C (32°-86°F)	10°-32°C (50°-90°F)
Outdoor Temperature	18°-43°C (64°-109°F)		11°-43°C (52°-109°F)
	-7°-43°C (19°-109°F) (For models with low-temp cooling systems)	-7°-24°C (19°-75°F)	18°-43°C (64°-109°F)
	18°-54°C (64°-129°F) (For special tropical models)		18°-54°C (64°-129°F) (For special tropical models)

To further optimize the performance of your unit, do the following:

- Keep doors and windows closed.
- Limit energy usage by using TIMER ON and TIMER OFF functions.
- Do not block air inlets or outlets.
- Regularly inspect and clean air filters.

For a detailed explanation of each function, refer to the Remote Control Manual.

Other Features

- **Auto-Restart**
If the unit loses power, it will automatically restart with the prior settings once power has been restored.
- **Anti-mildew (some units)**
When turning off the unit from COOL, AUTO (COOL), or DRY modes, the air conditioner will continue operate at very low power to dry up condensed water and prevent mildew growth.
- **Wireless Control (some units)**
Wireless control allows you to control your air conditioner using your mobile phone and a Wireless connection.
For the USB device access, replacement, maintenance operations must be carried out by professional staff.
- **Louver Angle Memory(some units)**
When turning on your unit, the louver will automatically resume its former angle.
- **Refrigerant Leakage Detection (some units)**
The indoor unit will automatically display "EC"
The "timer" indicator light turns off and the "run" indicator light flashes 7 times when the unit detects refrigerant leakage.

- **Air Filter Reminders (some units)**

Air Filter Cleaning Reminder

After 240 hours of use, the "run" & "timer" indicator lamps on the indoor unit will flash simultaneously and the display window on the indoor unit will flash "CL" (if applicable). This is a reminder to clean your filter. After 15 seconds, the unit will revert to its previous display.

To reset the reminder, press the LED button on your remote control 4 times, or press the MANUAL CONTROL button 3 times. If you don't reset the reminder, the "CL", "run" & "timer" indicator lamps will flash again when you restart the unit.

Air Filter Replacement Reminder

After 2,880 hours of use, the "run" & "timer" indicator lamps will flash simultaneously for 10 times, then remain on for five seconds, and the display window on the indoor unit will flash "nF" (if applicable). This is a reminder to replace your filter. After that, the unit will revert to its previous display.

To reset the reminder, press the LED button on your remote control 4 times, or press the MANUAL CONTROL button 3 times. If you don't reset the reminder, the "nF", "run" & "timer" indicator lamps will flash again when you restart the unit.

For a detailed explanation of your unit's advanced functionality (such as TURBO mode and its self-cleaning functions), refer to the Remote Control Manual.

NOTE ON ILLUSTRATIONS

Illustrations in this manual are for explanatory purposes. The actual shape of your indoor unit may be slightly different. The actual shape shall prevail.

• Setting Angle of Air Flow

Setting vertical angle of air flow

While the unit is on, use the SWING/DIRECT button to set the direction (vertical angle) of airflow.

1. Press the SWING/DIRECT button once to activate the louver. Each time you press the button, it will adjust the louver by 6°. Press the button until the direction you prefer is reached.
2. To make the louver swing up and down continuously, press and hold the SWING/DIRECT button for 3 seconds. Press it again to stop the automatic function.

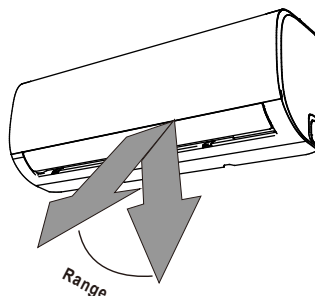

⚠ Caution: Do not keep louver at too vertical an angle for long periods of time. This can cause water condensation to drip on your furnishings.

Setting horizontal angle of air flow

The horizontal angle of the airflow must be set manually. Grip the deflector rod (See Fig.B) and manually adjust it to your preferred direction. For some units, the horizontal angle of the airflow can be set by remote control. Please refer to the Remote Control Manual.

NOTE ON LOUVER ANGLES

When using COOL or DRY mode, do not set louver at too vertical an angle for long periods of time. This can cause water to condense on the louver blade, which will drop on your floor or furnishings. (See Fig.A)

When using COOL or HEAT mode, setting the louver at too vertical an angle can reduce the performance of the unit due to restricted air flow.

Do not move louver by hand. This will cause the louver to become out of sync. If this occurs, turn off the unit and unplug it for a few seconds, then restart the unit. This will reset the louver.

Fig. A

! CAUTION

Do not put your fingers in or near the blower and suction side of the unit. The high-speed fan inside the unit may cause injury.

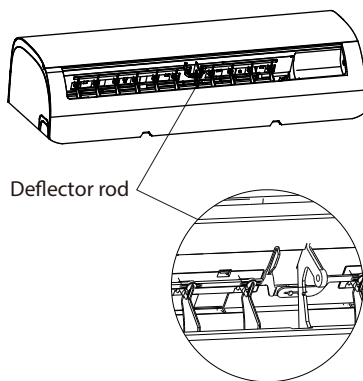

Fig. B

• Sleep Operation

The SLEEP function is used to decrease energy use while you sleep (and don't need the same temperature settings to stay comfortable). This function can only be activated via remote control. Press the SLEEP button when you are ready to go to sleep. When in COOL mode, the unit will increase the temperature by 1°C (2°F) after 1 hour, and will increase an additional 1°C (2°F) after another hour. When in HEAT mode, the unit will decrease the temperature by 1°C (2°F) after 1 hour, and will decrease an additional 1°C (2°F) after another hour.

The SLEEP function ends after 8 hours and then the air conditioner will change to the normal operating mode.

Note: The SLEEP function is not available in FAN or DRY mode.

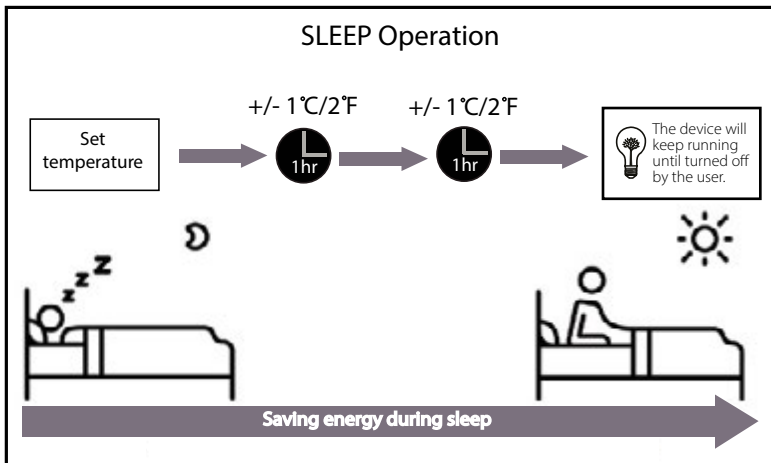

Manual Operation (Without Remote)

2

How to operate your unit without the remote control

In the event that your remote control fails to work, your unit can be operated manually with the **MANUAL CONTROL** button located on the indoor unit. Note that manual operation is not a long-term solution, and that operating the unit with your remote control is strongly recommended.

BEFORE MANUAL OPERATION

Unit must be turned off before manual operation.

To operate your unit manually:

1. Open the front panel of the indoor unit.
2. Locate the **MANUAL CONTROL** button on the right-hand side of the unit.
3. Press the **MANUAL CONTROL** button one time to activate **FORCED AUTO** mode.
4. Press the **MANUAL CONTROL** button again to activate **FORCED COOLING** mode.
5. Press the **MANUAL CONTROL** button a third time to turn the unit off.
6. Close the front panel.

! CAUTION

The manual button is intended for testing purposes and emergency operation only. Please do not use this function unless the remote is lost and it is absolutely necessary. To restore regular operation, use the remote control to activate the unit.

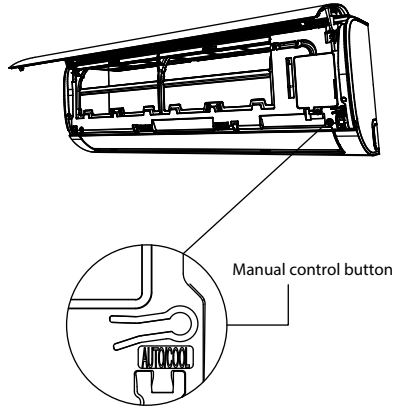

Care and Maintenance

3

Cleaning Your Indoor Unit

BEFORE CLEANING OR MAINTENANCE

ALWAYS TURN OFF YOUR AIR CONDITIONER SYSTEM AND DISCONNECT ITS POWER SUPPLY BEFORE CLEANING OR MAINTENANCE.

CAUTION

Only use a soft, dry cloth to wipe the unit clean. If the unit is especially dirty, you can use a cloth soaked in warm water to wipe it clean.

- Do not use chemicals or chemically treated cloths to clean the unit
- Do not use benzene, paint thinner, polishing powder or other solvents to clean the unit. They can cause the plastic surface to crack or deform.
- Do not use water hotter than 40°C (104°F) to clean the front panel. This can cause the panel to deform or become discolored.

Cleaning Your Air Filter

A clogged air conditioner can reduce the cooling efficiency of your unit, and can also be bad for your health. Make sure to clean the filter once every two weeks.

1. Lift the front panel of the indoor unit.
2. First press the tab on the end of filter to loosen the buckle, lift it up, then pull it towards yourself.
3. Now pull the filter out.
4. If your filter has a small air freshening filter, unclip it from the larger filter. Clean this air freshening filter with a hand-held vacuum.
5. Clean the large air filter with warm, soapy water. Be sure to use a mild detergent.

6. Rinse the filter with fresh water, then shake off excess water.
7. Dry it in a cool, dry place, and refrain from exposing it to direct sunlight.
8. When dry, re-clip the air freshening filter to the larger filter, then slide it back into the indoor unit.
9. Close the front panel of the indoor unit.

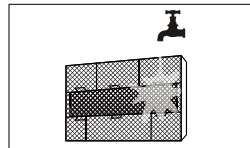
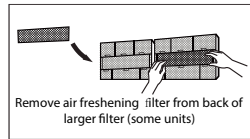
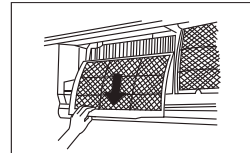
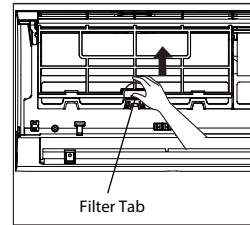

CAUTION

Do not touch air freshening (Plasma) filter for at least 10 minutes after turning off the unit.

! CAUTION

- Before changing the filter or cleaning, turn off the unit and disconnect its power supply.
- When removing filter, do not touch metal parts in the unit. The sharp metal edges can cut you.
- Do not use water to clean the inside of the indoor unit. This can destroy insulation and cause electrical shock.
- Do not expose filter to direct sunlight when drying. This can shrink the filter.

Air Filter Reminders (Optional)

Air Filter Cleaning Reminder

After 240 hours of use, the display window on the indoor unit will flash "CL." This is a reminder to clean your filter. After 15 seconds, the unit will revert to its previous display.

To reset the reminder, press the LED button on your remote control 4 times, or press the MANUAL CONTROL button 3 times. If you don't reset the reminder, the "CL" indicator will flash again when you restart the unit.

Air Filter Replacement Reminder

After 2,880 hours of use, the display window on the indoor unit will flash "nF." This is a reminder to replace your filter. After 15 seconds, the unit will revert to its previous display.

To reset the reminder, press the LED button on your remote control 4 times, or press the MANUAL CONTROL button 3 times. If you don't reset the reminder, the "nF" indicator will flash again when you restart the unit.

! CAUTION

- Any maintenance and cleaning of outdoor unit should be performed by an authorized dealer or licensed service provider.
- Any unit repairs should be performed by authorized dealer or licensed service provider.

Maintenance – Long Periods of Non-Use

If you plan not to use your air conditioner for an extended period of time, do the following:

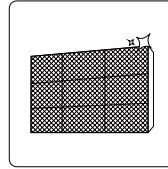

Clean all filters



Turn on FAN function until unit dries out completely

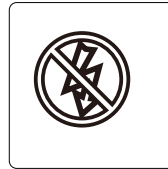

Turn off the unit and disconnect the power

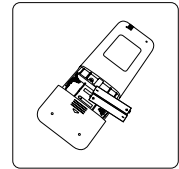

Remove batteries from remote control

Maintenance – Pre-Season Inspection

After long periods of non-use, or before periods of frequent use, do the following:

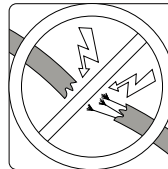

Check for damaged wires

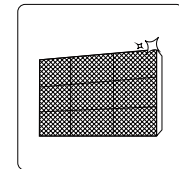

Clean all filters



Check for leaks

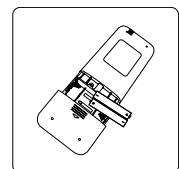

Replace batteries



Make sure nothing is blocking all air inlets and outlets

Troubleshooting

4

! SAFETY PRECAUTIONS

If ANY of the following conditions occurs, turn off your unit immediately!

- The power cord is damaged or abnormally warm
- You smell a burning odor
- The unit emits loud or abnormal sounds
- A power fuse blows or the circuit breaker frequently trips
- Water or other objects fall into or out of the unit

DO NOT ATTEMPT TO FIX THESE YOURSELF! CONTACT AUTHORIZED SERVICE PROVIDER IMMEDIATELY!

Common Issues

The following problems are not a malfunction and in most situations will not require repairs.

Issue	Possible Causes
Unit does not turn on when pressing ON/OFF button	The Unit has a 3-minute protection feature that prevents the unit from overloading. The unit cannot be restarted within three minutes of being turned off.
The unit changes from COOL/HEAT mode to FAN mode	The unit may change its setting to prevent frost from forming on the unit. Once the temperature increases, the unit will start operating in the previously selected mode again.
	The set temperature has been reached, at which point the unit turns off the compressor. The unit will continue operating when the temperature fluctuates again.
The indoor unit emits white mist	In humid regions, a large temperature difference between the room's air and the conditioned air can cause white mist.
Both the indoor and outdoor units emit white mist	When the unit restarts in HEAT mode after defrosting, white mist may be emitted due to moisture generated from the defrosting process.

Issue	Possible Causes
The indoor unit makes noises	A rushing air sound may occur when the louver resets its position.
	A squeaking sound may occur after running the unit in HEAT mode due to expansion and contraction of the unit's plastic parts.
Both the indoor unit and outdoor unit make noises	Low hissing sound during operation: This is normal and is caused by refrigerant gas flowing through both indoor and outdoor units.
	Low hissing sound when the system starts, has just stopped running, or is defrosting: This noise is normal and is caused by the refrigerant gas stopping or changing direction.
	Squeaking sound: Normal expansion and contraction of plastic and metal parts caused by temperature changes during operation can cause squeaking noises.
The outdoor unit makes noises	The unit will make different sounds based on its current operating mode.
Dust is emitted from either the indoor or outdoor unit	The unit may accumulate dust during extended periods of non-use, which will be emitted when the unit is turned on. This can be mitigated by covering the unit during long periods of inactivity.
The unit emits a bad odor	The unit may absorb odors from the environment (such as furniture, cooking, cigarettes, etc.) which will be emitted during operations.
	The unit's filters have become moldy and should be cleaned.
The fan of the outdoor unit does not operate	During operation, the fan speed is controlled to optimize product operation.
Operation is erratic, unpredictable, or unit is unresponsive	<p>Interference from cell phone towers and remote boosters may cause the unit to malfunction.</p> <p>In this case, try the following:</p> <ul style="list-style-type: none"> • Disconnect the power, then reconnect. • Press ON/OFF button on remote control to restart operation.
<p>NOTE: If problem persists, contact a local dealer or your nearest customer service center. Provide them with a detailed description of the unit malfunction as well as your model number.</p>	

Troubleshooting

When troubles occur, please check the following points before contacting a repair company.

Problem	Possible Causes	Solution
Poor Cooling Performance	Temperature setting may be higher than ambient room temperature	Lower the temperature setting
	The heat exchanger on the indoor or outdoor unit is dirty	Clean the affected heat exchanger
	The air filter is dirty	Remove the filter and clean it according to instructions
	The air inlet or outlet of either unit is blocked	Turn the unit off, remove the obstruction and turn it back on
	Doors and windows are open	Make sure that all doors and windows are closed while operating the unit
	Excessive heat is generated by sunlight	Close windows and curtains during periods of high heat or bright sunshine
	Too many sources of heat in the room (people, computers, electronics, etc.)	Reduce amount of heat sources
	Low refrigerant due to leak or long-term use	Check for leaks, re-seal if necessary and top off refrigerant
	SILENCE function is activated(optional function)	SILENCE function can lower product performance by reducing operating frequency. Turn off SILENCE function.

Problem	Possible Causes	Solution
The unit is not working	Power failure	Wait for the power to be restored
	The power is turned off	Turn on the power
	The fuse is burned out	Replace the fuse
	Remote control batteries are dead	Replace batteries
	The Unit's 3-minute protection has been activated	Wait three minutes after restarting the unit
	Timer is activated	Turn timer off
The unit starts and stops frequently	There's too much or too little refrigerant in the system	Check for leaks and recharge the system with refrigerant.
	Incompressible gas or moisture has entered the system.	Evacuate and recharge the system with refrigerant
	The compressor is broken	Replace the compressor
	The voltage is too high or too low	Install a manostat to regulate the voltage
Poor heating performance	The outdoor temperature is extremely low	Use auxiliary heating device
	Cold air is entering through doors and windows	Make sure that all doors and windows are closed during use
	Low refrigerant due to leak or long-term use	Check for leaks, re-seal if necessary and top off refrigerant
Indicator lamps continue flashing	<p>The unit may stop operation or continue to run safely. If the indicator lamps continue to flash or error codes appear, wait for about 10 minutes. The problem may resolve itself. If not, disconnect the power, then connect it again. Turn the unit on.</p> <p>If the problem persists, disconnect the power and contact your nearest customer service center.</p>	
Error code appears in the window display of indoor unit: <ul style="list-style-type: none"> • E0, E1, E2... • P1, P2, P3... • F1, F2, F3... 		

NOTE: If your problem persists after performing the checks and diagnostics above, turn off your unit immediately and contact an authorized service center.

European Disposal Guidelines

5

This appliance contains refrigerant and other potentially hazardous materials. When disposing of this appliance, the law requires special collection and treatment. Do not dispose of this product as household waste or unsorted municipal waste.

When disposing of this appliance, you have the following options:

- Dispose of the appliance at designated municipal electronic waste collection facility.
- When buying a new appliance, the retailer will take back the old appliance free of charge.
- The manufacturer will take back the old appliance free of charge.
- Sell the appliance to certified scrap metal dealers.

Special notice

Disposing of this appliance in the forest or other natural surroundings endangers your health and is bad for the environment. Hazardous substances may leak into the ground water and enter the food chain.



The design and specifications are subject to change without prior notice for product improvement. Consult with the sales agency or manufacturer for details.

AIR CONDITIONER REMOTE CONTROLLER

Owner's Manual

Thank you for choosing our product.
For proper operation, please read and keep this manual carefully.

Contents

Remote controller Specifications	70
Function buttons	71
Handling the remote controller.....	72
Remote LCD screen indicators	73
How to use the basic functions	74
How to use the advanced functions	81

Remote Controller Specifications

Model	RG66A1/BGEF
Rated Voltage	3.0V(Dry batteries R03/LR03×2)
Signal Receiving Range	8m
Environment	-5°C~60°C

NOTE:

- Buttons design is based on typical model and might be slightly different from the actual one you purchased, the actual shape shall prevail.
- All the functions described are accomplished by the unit. If the unit has no this feature, there is no corresponding operation happened when press the relative button on the remote controller.
- When there are wide differences between “Remote controller Illustration” and “USER’S MANUAL” on function description, the description of “USER’S MANUAL” shall prevail.

Function Buttons

Before you begin using your new air conditioner, make sure to familiarize yourself with its remote control. The following is a brief introduction to the remote control itself. For instructions on how to operate your air conditioner, refer to the **How to Use The Basic/Advance Functions** section of this manual.

NOTE: Please do not select HEAT mode if the machine you purchased is cooling only type. Heat mode is not supported by the cooling only appliance.

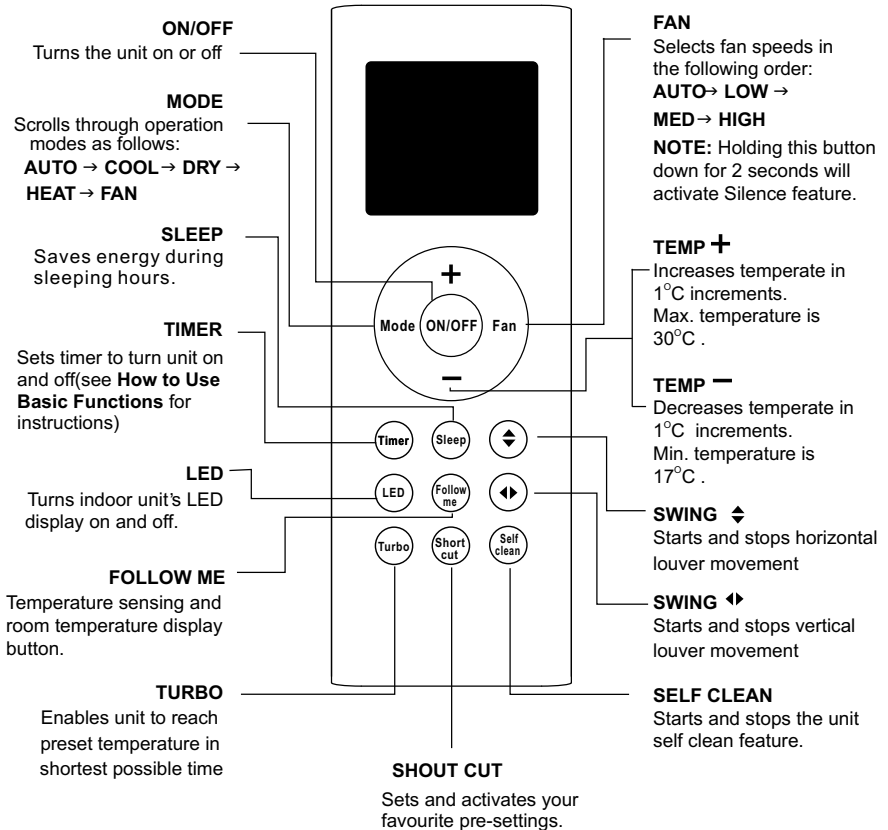

HANDLING THE REMOTE CONTROLLER

NOT SURE WHAT A FUNCTION DOES?

Refer to the **How to Use Basic Functions** and **How to Use Advanced Functions** sections of this manual for a detailed description of how to use your air conditioner.

SPECIAL NOTE

- Button designs on your unit may differ slightly from the example shown.
- If the indoor unit does not have a particular function, pressing that function's button on the remote control will have no effect.

INSERTING AND REPLACING BATTERIES

Your air conditioning unit comes with two AAA batteries. Put the batteries in the remote control before use:

1. Remove the back cover from the remote control, exposing the battery compartment.
2. Insert the batteries, paying attention to match up the (+) and (-) ends of the batteries with the symbols inside the battery compartment.
3. Install the back cover on.

INSTALLING REMOTE CONTROL HOLDER

The remote controller can be attached to a wall or stand by using a remote controller holder (optional part, not supplied with the unit).

1. Before installing the remote controller, check that the air conditioner receives the signals properly.
2. Install the holder with two screws.
3. Put the remote controller in the holder.

BATTERY NOTES

For optimum product performance:

- Do not mix old and new batteries, or batteries of different types.
- Do not leave batteries in the remote control if you don't plan on using the device for more than 2 months.



BATTERY DISPOSAL

Do not dispose of batteries as unsorted municipal waste. Refer to local laws for proper disposal of batteries.

TIPS FOR USING REMOTE CONTROL

- The remote control must be used within 8 meters of the unit.
- The unit will beep when remote signal is received.
- Curtains, other materials and direct sunlight can interfere with the infrared signal receiver.
- Remove batteries if the remote control will not be used more than 2 months.

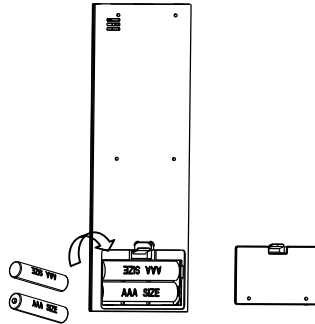

Remove the back cover to install batteries

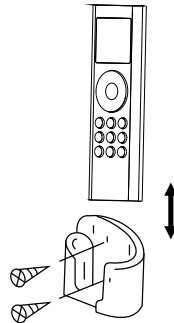

Put the remote controller in the holder.

How To Use The Basic Functions

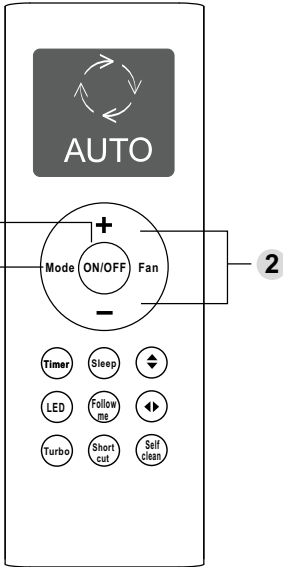

SETTING TEMPERATURE

The operating temperature range for units is 17-30°C. You can increase or decrease the set temperature in 1°C increments.

AUTO operation

In **AUTO** mode, the unit will automatically select the COOL, FAN, HEAT or DRY mode based on the set temperature.

1. Press the **MODE** button to select Auto mode.
2. Set your desired temperature using the **Temp +** or **Temp -** button.
3. Press the **ON/OFF** button to start the unit.

NOTE: FAN SPEED can't be set in Auto mode.

COOL operation

1. Press the **MODE** button to select **COOL** mode.
2. Set your desired temperature using the **Temp +** or **Temp -** button.
3. Press the **FAN** button to select the fan speed.
4. Press the **ON/OFF** button to start the unit.

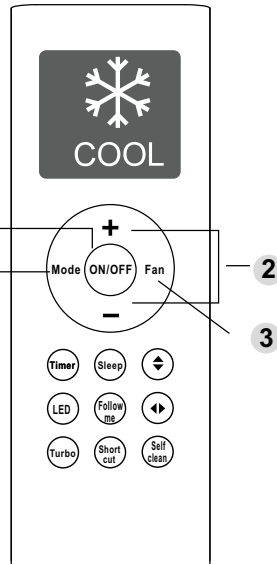

How To Use The Basic Functions

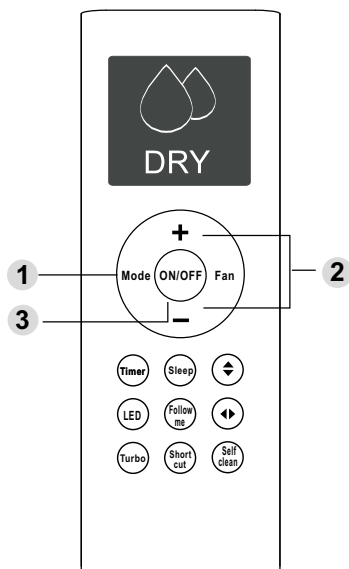

DRY operation(dehumidifying)

1. Press the **MODE** button to select **DRY** mode.
2. Set your desired temperature using the **Temp +** or **Temp -** button.
3. Press the **ON/OFF** button to start the unit.

NOTE: **FAN SPEED** can't be changed in DRY mode.

FAN operation

1. Press the **MODE** button to select FAN mode.
2. Press the **FAN** button to select the fan speed.
3. Press the **ON/OFF** button to start the unit.

NOTE: You can't set temperature in FAN mode. As a result, your remote control's LCD screen will not display temperature.

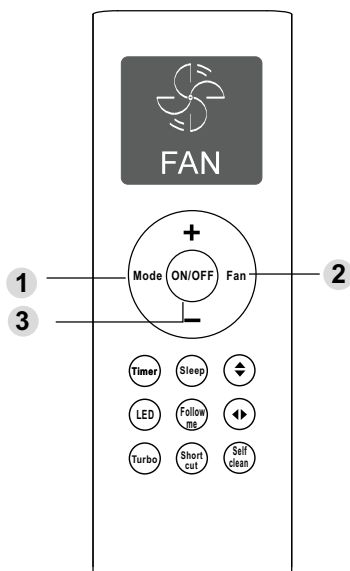

How To Use The Basic Functions

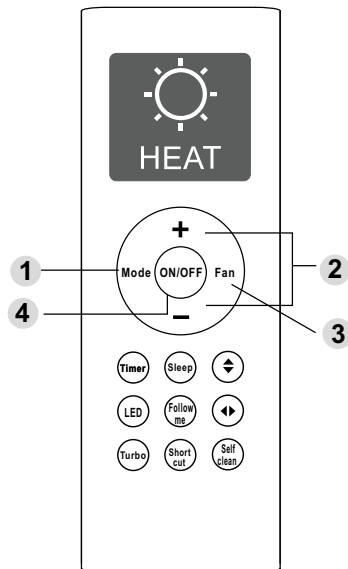

HEAT operation

1. Press the **MODE** button to select **HEAT** mode.
2. Set your desired temperature using the **Temp +** or **Temp -** button.
3. Press the **FAN** button to select the fan speed.
4. Press the **ON/OFF** button to start the unit.

NOTE: As outdoor temperature drops, the performance of your unit's HEAT function may be affected. In such instances, we recommend using this air conditioner in conjunction with other heating appliance.

Setting the TIMER function

Your air conditioning unit has two timer-related functions:

- **TIMER ON**- sets the amount of timer after which the unit will automatically turn on.
- **TIMER OFF**- sets the amount of time after which the unit will automatically turn off.

TIMER ON function

The **TIMER ON** function allows you to set a period of time after which the unit will automatically turn on, such as when you come home from work.

1. Press the **Timer** button, the Timer on indicator "ON" displays and flashes. By default, the last time period that you set and an "h" (indicating hours) will appear on the display.

Note: This number indicates the amount of time after the current time that you want the unit to turn on.

For example, if you set **TIMER ON** for 2.5 hours, " 2.5h " will appear on the screen, and the unit will turn on after 2.5 hours.

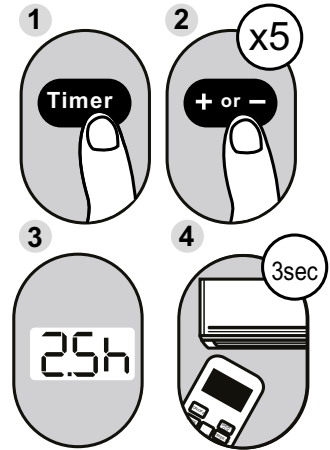

2. Press the Temp **+** or Temp **-** button repeatedly to set the time when you want the unit to turn on.
3. Wait 3 seconds, then the **TIMER ON** function will be activated. The digital display on your remote control will then return to the temperature display. The "ON" indicator remains on and this function is activated.



Example: Setting unit to turn on after 2.5 hours.

TIMER OFF function

The **TIMER OFF** function allows you to set a period of time after which the unit will automatically turn off, such as when you wake up.

1. Press the **Timer** button, the Timer off indicator "  " displays and flashes. By default, the last time period that you set and an "h" (indicating hours) will appear on the display.
Note: This number indicates the amount of time after the current time that you want the unit to turn off. For example, if you set **TIMER OFF** for 5 hours, " 5.0h " will appear on the screen, and the unit will turn off after 5 hours.
2. Press the **Temp +** or **Temp -** button repeatedly to set the time when you want the unit to turn off.
3. Wait 3 seconds, then the **TIMER OFF** function will be activated. The digital display on your remote control will then return to the temperature display. The "  " indicator remains on and this function is activated.

NOTE: When setting the **TIMER ON** or **TIMER OFF** functions, up to 10 hours, the time will increase in 30 minute increments with each press. After 10 hours and up to 24, it will increase in 1 hour increments. The timer will revert to zero after 24 hours. You can turn off either function by setting its timer to " 0.0h " .

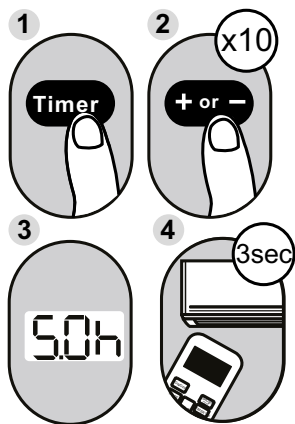

Example: Setting unit to turn off after 5 hours.

Setting both TIMER ON and TIMER OFF at the same time

Keep in mind that the time periods you set for both functions refer to hours after the current time. For example, say that the current time is 1:00 PM, and you want the unit to turn on automatically at 7:00 PM. You want it to operate for 2 hours, then automatically turn off at 9:00 PM.

Do the following:

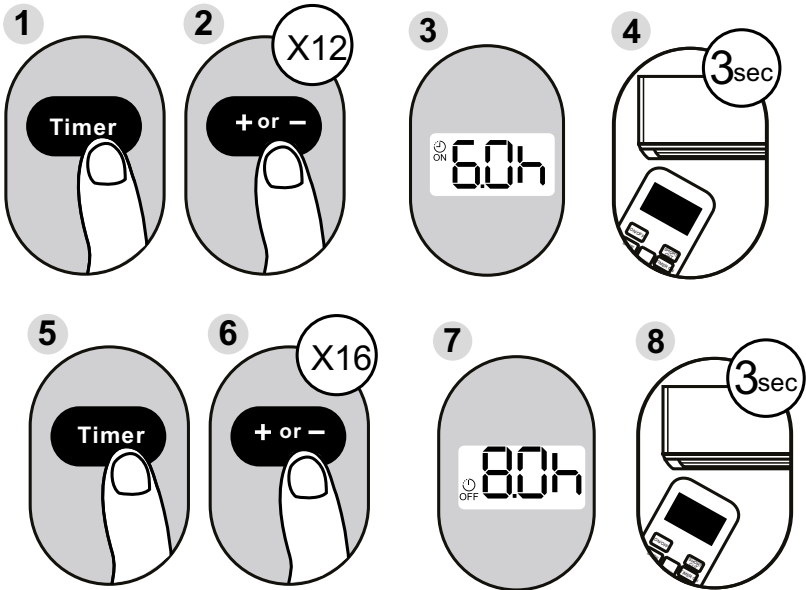

Example: Setting the unit to turn on after 6 hours, operate for 2 hours, then turn off (see the figure below)

Your remote display

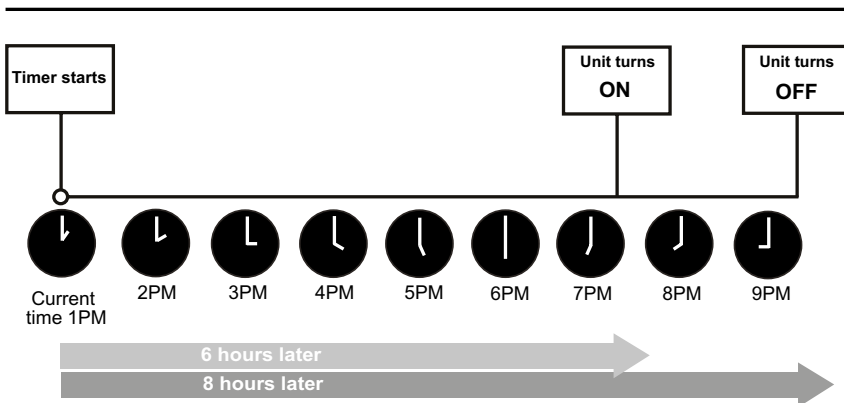
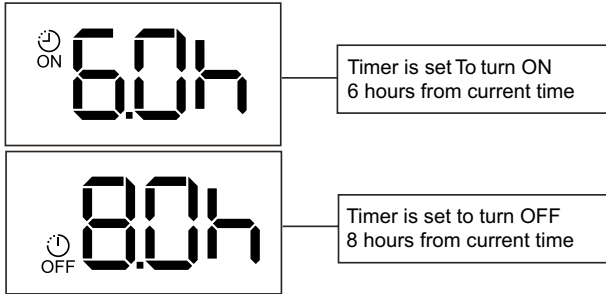

How To Use The Advanced Functions

SLEEP Function

The SLEEP function is used to decrease energy use while you sleep (and don't need the same temperature settings to stay comfortable). This function can only be activated via remote control. For the detail, see "sleep operation" in "USER'S MANUAL."

Note: The SLEEP function is not available in FAN or DRY mode.

TURBO function

The TURBO function makes the unit work extra hard to reach your present temperature in the shortest amount of time possible.

- When you select **TURBO** feature in COOL mode, the unit will blow cool air with strongest wind setting to jump-start the cooling process.
- When you select **TURBO** feature in HEAT mode, for units with Electric heat elements, the Electric Heater will activate and jump-start the heating process.

SELF CLEAN function

Airborne bacteria can grow in the moisture that condenses around heat exchanger in the unit. With regular use, most of this moisture is evaporated from the unit. When the self clean feature is activated, your unit will clean itself automatically. After cleaning, unit will turn off automatically.

You can use **self clean** feature as often as you like.

Note: You can only activate this function in COOL or DRY mode.

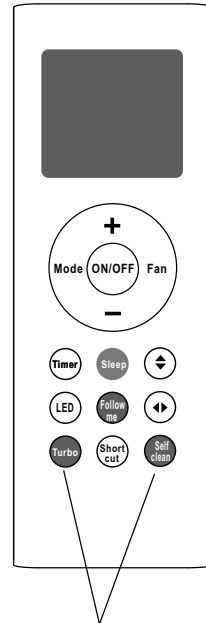

Hold together for one second to activate LOCK function

LOCK function

Press Turbo button and Blow button simultaneously for one second to lock or unlock the keyboard.

FOLLOW ME function

The follow me function enables the remote control to measure the temperature at its current location and send this signal to the air conditioner every 3 minutes interval. When using AUTO, COOL, or HEAT modes, measuring ambient temperature from the remote control (instead of from the indoor unit itself) will enable the air conditioner to optimize the temperature around you and ensure maximum comfort.

How To Use The Advanced Functions

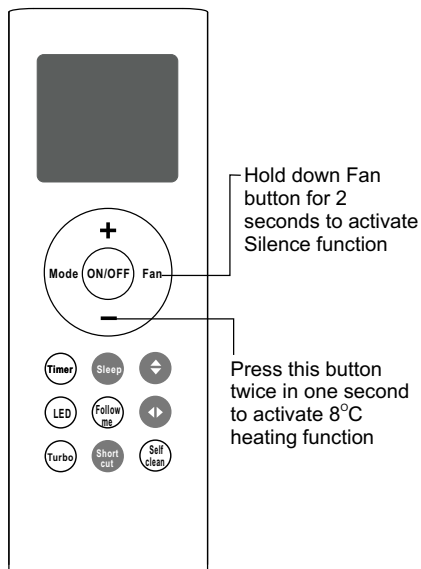

Hold down Fan button for 2 seconds to activate Silence function

Press this button twice in one second to activate 8°C heating function

SWING function

Swing ◀▶ Button

Used to stop or start vertical louver movement and set the desired left/right air flow direction. The vertical louver changes 6 degree in angle for each press. If keep pushing more than 2 seconds, the vertical louver auto swing feature is activated.

Swing ⬆⬇ Button

Used to stop or start horizontal louver movement or set the desired up/down air flow direction. The louver changes 6 degree in angle for each press. If keep pushing more than 2 seconds, the louver will swing up and down automatically.

Silence function

Hold down **Fan** button for 2 seconds to activate/cancel **Silent** mode. Due to low frequency operation of compressor, it may result in insufficient cooling and heating capacity. (applicable to the air conditioner with Silent feature only)

8°C Heating Function

When the air conditioner operates under heating mode with the set temperature of 17°C, press Temp- button twice in one second will activate 8 Degree heating function. The unit will operate at a setting temperature of 8°C. The indoor unit display shows "FP".

SHORTCUT function

- Used to restore the current settings or resume previous settings.
- Push this button when remote controller is on, the system will automatically revert back to the previous settings including operating mode, setting temperature, fan speed level and sleep feature (if activated).
- If pushing more than 2 seconds, the system will automatically restore the current operation settings including operating mode, setting temperature, fan speed level and sleep feature (if activated).

SMART AC KIT

(Option)

Owner's Manual

IMPORTANT NOTE:

Read the manual carefully before installing or connecting your Smart kit. Make sure to save this manual for future reference.

CONTENS

1.Specification.....	84
2.Precautions.....	84
3.Download and install app.....	85
4.Install the smart kit.....	85
5.User registration.....	86
6.Network configuration.....	87
7.How to use app.....	91
8.Special functions.....	92
9.Cautions.....	92

DECLARATION OF CONFORMITY

Hereby, we declare that this AC is in compliance with the essential requirements and other relevant provisions of Directive 1999/5/EC. The declaration of conformity may be consulted with sales agent.

1. SPECIFICATION

Model: OSK102

Standard: IEEE 802.11b/g/n

Antenna Type: Wxternal omnidirectional Antenna

Frequency: WIFI 2.4G

Maximum Transmitted Power: Max. 15 dBm

Operation Temperature: 0°C~45°C/32°F~113°F

OperationHumidity: 10%~85%

Power Input: DC 5V/300 Ma

2. PRECAUTIONS

Applicable system: IOS, Android (Suggest:IOS 7.0, Android 4.0).

NOTE:

- Due to special situation may be occurred, we explicitly claims below: Not all of the Andriod and IOS system are compatible with APP. We will not be responsible for any issue as a result of the incompatibility.

Wireless safety strategy

- Smart kit only support WPA-PSK/WPA2-PSK encryption and none encryption . WPA-PSK/WPA2-PSK encryption is recommended.

Caution

- Please Check The Service Website For More Information.
- Smart Phone camera needs to be 5 million pixels or above to make sure scan QR code well.
- Due to different network situation, sometimes, request time-out could happen, thus, it is necessary to do network configuration again.

- Due to different network situation, control process may return time-out sometimes. If this situation occurs, the display between board and App may not be the same, please do not feel confused.

NOTE: Company will not be liable for any issues and problems caused by Internet, Wi-Fi Router and Smart Devices. Please contact the original provider to get further help.

3. DOWNLOAD AND INSTALL APP

Caution: QR Code A and QR Code B is only available for downloading APP.

QR Code A



QR Code B



- Android Phone users: scan QR Code A or go to google play, search ,Nethome Plus' app and download it.
- Iphone Users: scan QR Code B or go to App Store, search ,Nethome Plus' app and download it.

4. INSTALL THE SMART KIT

1. Remove the protective cap of the smart kit.

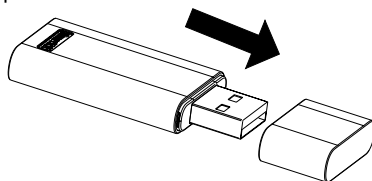

2. Open the front panel and insert the smart kit into the reserved interface.

3. Attach the QR code packed with SMART KIT to the side panel of the machine, ensure it is convenience to be scanned by the mobile phone. Alternatively, user can take picture of the QR Code and save in into their own phone.

WARNING: This interface is only compatible with SMART KIT provided by the manufacturer

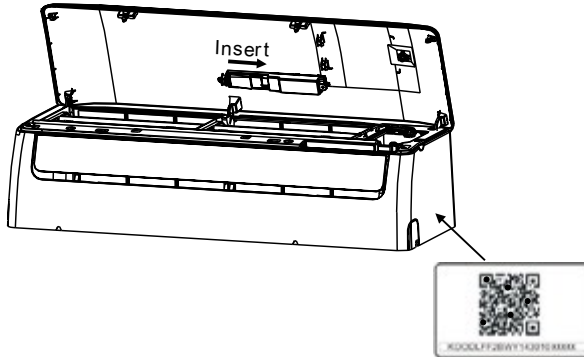

5. USER REGISTRATION

- Please ensure your mobile device is connected to Wifi router. Also, the Wifi router has already connected to Internet before doing user registration and network configuration.
- It is better to log in your email box and active your registration account by clicking link in case you forget the password.



1. Click "Create Account".

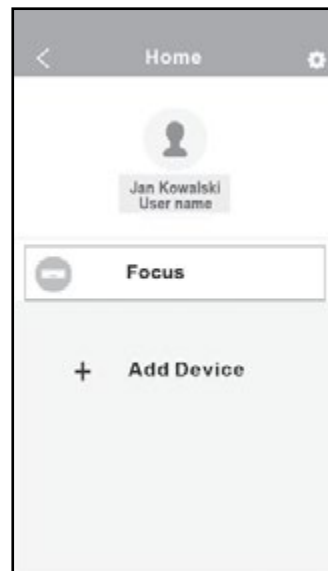

2. Enter your email address and password, and then click "Registration".

6. NETWORK CONFIGURATION

Caution:

- It is necessary to forget any other around network and make sure the Android or IOS device just connect to the WIFI network you want to configure.
- Make sure the Android or IOS device WIFI function works well and can be connected back to your original WIFI network automatically.

Kindly reminder:

When AC enters into AP mode, the air-conditioning remote controller can't control it. It is necessary to finish network configuration or power the AC again in order to control it. Alternatively, you need to wait 8 minutes to let the AC quit AP mode automatically.

USING ANDROID DEVICE TO DO NETWORK CONFIGURATION

1. Make sure your mobile device has already been connected to the wifi network which you want to use. Also, you need to forget other irrelative wifi network in case it influences your cofiguration process.
2. Disconnect the power supply of AC.
3. Connect the power supply of AC , and seven times press the „LED" button in the remote control.
4. When the AC displays AP , it means that the AC WIFI has already entered into AP Mode.

Some type of AC do not need the **2** step to be in AP mode.



5. Press "+Add Device".



6. Scan QR Code which 9 is packed with smart kit.



7. Select your own WiFi network, for example My Home (the picture is only for reference).

8. Enter your own WiFi router password and click OK.

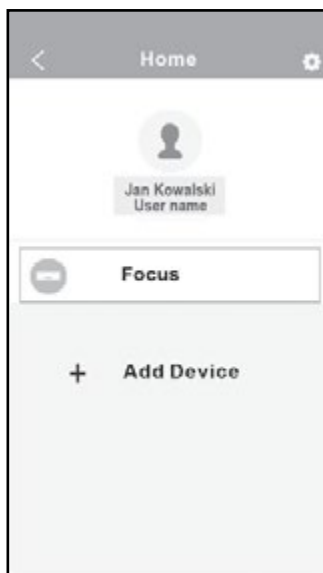

9. Configuration Success, you can see the device on the list.

USING IOS DEVICE TO DO NETWORK CONFIGURATION

1. Mak sure your mobile device has already been connected to the wifi network which you want to use. Also, you need to forget other irrelative wifi network in case it influences your cofiguration process.
2. Disconnect the power supply of AC(some units).
3. Connect the power supply of AC , and seven times press the „LED" button in the remote control.
4. When the AC displays “AP” , it means that the AC WIFI has already entered into AP Mode.



5. Press "+Add Device".



6. Scan QR Code which 9 is packed with smart kit.



7. Read the instruction above and press the Home button to return to the device interface.

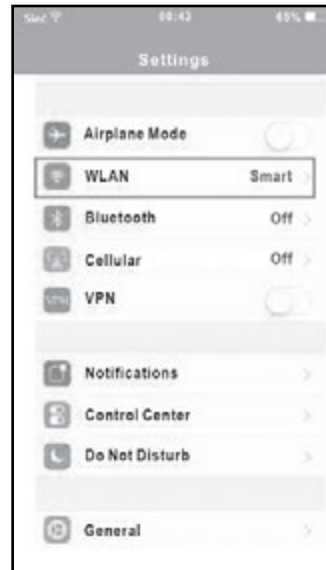

8. Click settings to enter the setting page, select WLAN/WIFI.

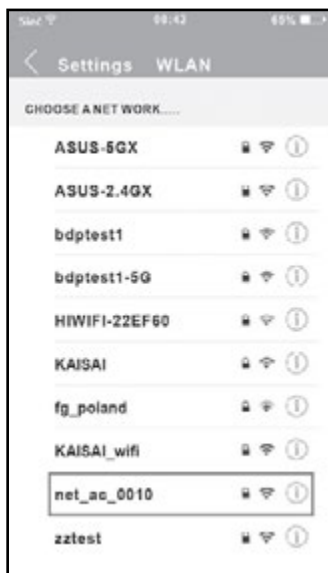

10. Choose net_ac_XXXX.



10. Type default password: 12345678 and click "Join".



11. Return to APP and click Next.



12. Select your own WiFi network, for example My Home (the picture is only for reference).

13. Enter your own WiFi router password and click OK.

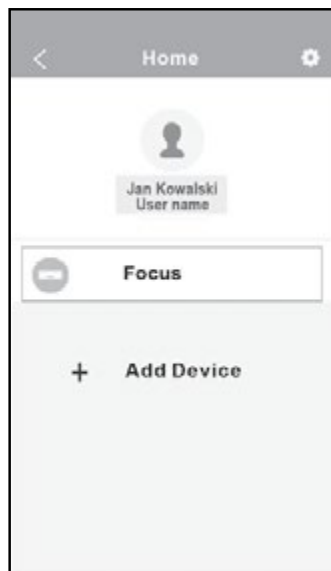

14. Configuration Success, you can see the device on the list.

NOTE:

When finishing network configuration, APP will display success cue words on the screen.

Due to different internet environment, it is possible that the device status still display offline. If this situation occurs, it is necessary to pull and refresh the device list on the APP and make sure the device status become online. Alternatively, user can turn off the AC power and turn on it again, the device status will become online after few minutes.

EN

7. HOW TO USE APP

Please ensure both your mobile device and air conditioner are connected to the Internet before using app to control the air conditioner via internet, please follow the next steps:



1. Type your own account and password, Click "Sign in".

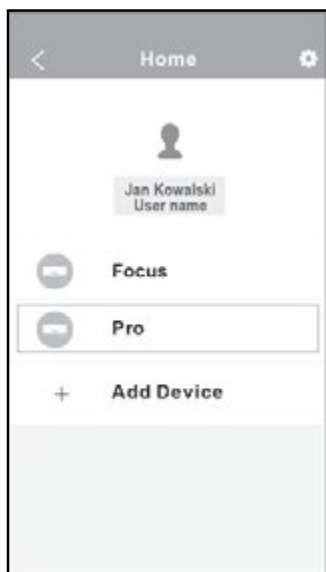

2. Select the target air conditioner to enter into the main control interface.

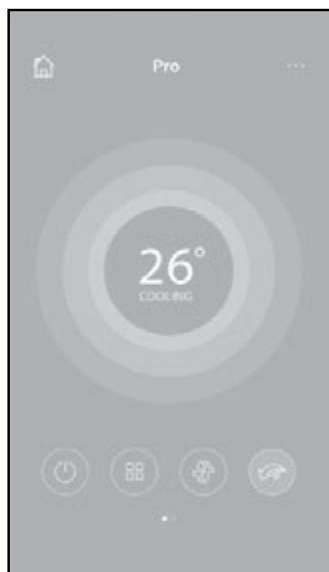

3. Thus, user can control air conditioners on/off status, operation mode, temperature, fan speed and so on.

NOTE:

Not all the function of the APP is available on air conditioner. For example: ECO, Turbo, Left and Right Swing, Up and Down swing function, please check the user manual to find more information

8. SPECIAL FUNCTIONS

Including: Timer on, Timer off, 8OC Heat, Sleep, Check.

NOTE: If the air conditioner do not support the above function, the function will be hid from the function list.

Timer on/Timer off

Weekly, user can make an appointment to turn on or off AC on specific time. User also can choose circulation to keep the AC under schedule control every week.

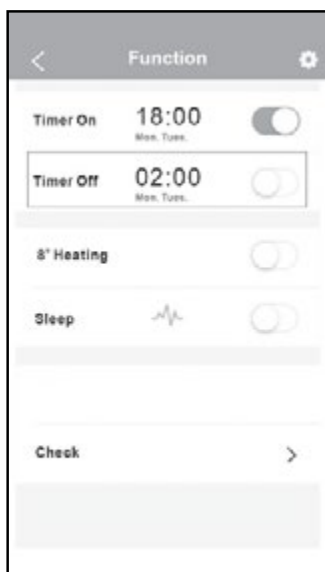
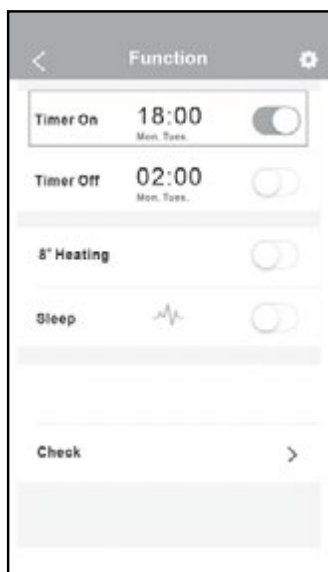

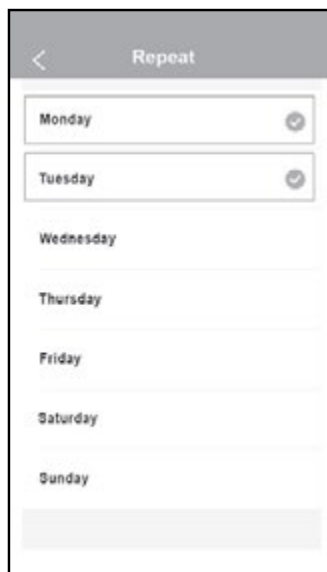
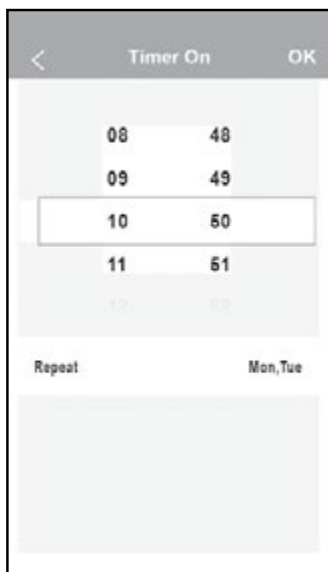

8°C HEAT

User can let the AC run under 8°C Heat by one-click. When people go outside, this function can protect your furniture from frost damage.

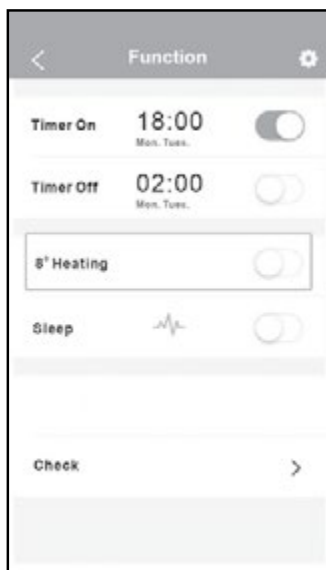

RED Declaration of Conformity (DoC)

Unique identification of this DoC: 20181129

We,

Klima-Therm sp. z o.o.

Ostrobramska 101 A str, 04-041 Warsaw

declare under our sole responsibility that the product:

Product name: Smart Kit

Trade name: KAISAI

Type or model: OSK 102

Relevant supplementary information: N.A.

(e.g. lot, batch or serial number, sources and numbers of items)

to which this declaration relates is in conformity with the essential requirements and other relevant requirements of the RE Directive (2014/53/EU)

The product is in conformity with the following standards and/or other normative documents:

HEALTH & SAFETY (Art. 3(1)(a)): EN 62311:2008, EN60950-1:2006/A2:2013

EMC (Art. 3(1)(b)): Draft ETSI EN 301 489-1 V2.2.0 (2017-03),

Draft ETSI EN 301 489-17 V3.2.0 (2017-03)

SPECTRUM (Art. 3(2)): EN 300 328 V2.1.1 (2016-11)

OTHER (incl. Art. 3(3) and voluntary specs): N.A.

(title and/or number and date of issue of the standard(s) or other normative document(s))

Limitation of validity (if any): N.A.

Supplementary information: N.A.

Notified body involved: N.A.

Technical file held by: GD Midea Air-Conditioning Equipment Co., Ltd.

Place and date of issue (of this DoC): Warsaw /2018-11-29

Signed by or for the manufacturer:

Name (in print): PAWEŁ DESKA

Title: Technical Director

KLIMA-THERM

SPÓŁKA Z OGRANICZONĄ ODPOWIEDZIALNOŚCIĄ
ul. Ostrobramska 101A, 04-041 Warszawa - SIEDZIBA
ul. Białobrunek 4B, 01-208 Gdańsk - Oddział
ul. Mostowa 54, 87-100 Toruń - Oddział
NIP 506-210-37-81, REGON 34914385

SPLIT-WANDKLIMAANLAGE

Bedienungsanleitung

Vielen Dank, dass Sie sich für unser Produkt entschieden haben.

Um es ordnungsgemäß zu bedienen, lesen Sie diese Bedienungsanleitung und bewahren sie zum späteren Nachschlagen auf.

Falls Sie die Bedienungsanleitung verlieren, kontaktieren Sie bitte Ihren lokalen Händler oder besuchen Sie die Internetseite www.kaisai.com bzw. schreiben Sie an die E-Mail-Adresse: handlowy@kaisai.com, um eine elektronische Version der Bedienungsanleitung zu erhalten.

Inhalt

Bedienungsanleitung

0 Sicherheitsvorkehrungen98

1 Parameter und Funktionen..... 100

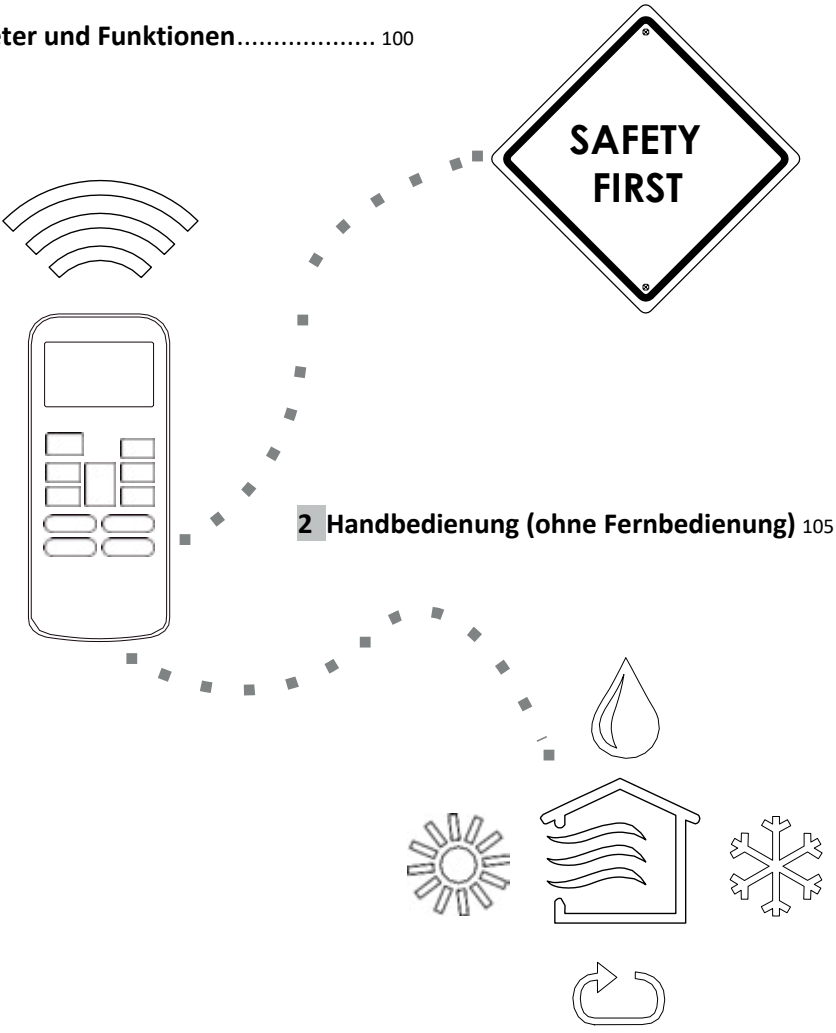

DE

3	Instandhaltung und Wartung	106
4	Fehlerbehebung	108
5	Europäische Richtlinien zur Entsorgung.....	112

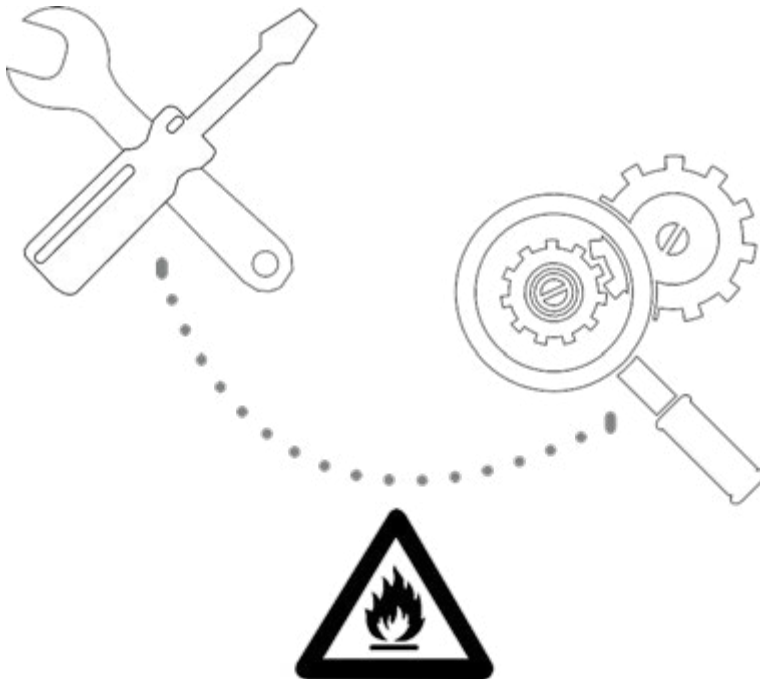

**ACHTUNG: Brandgefahr /
brennbare Materialien**

WARNUNG: Die Wartung ist gemäß den Empfehlungen des Geräteherstellers durchzuführen. Mit Wartungs- und Reparaturarbeiten sind qualifizierte Servicetechniker zu beauftragen, die mit dem Umgang mit brennbaren Kältemitteln vertraut sind. Weitere Informationen zur Wartung finden Sie im Installationshandbuch „Installation Manual“.

Sicherheitsvorkehrungen

Lesen Sie die Sicherheitsvorkehrungen vor der Installation

Eine fehlerhafte Installation durch Nichtbeachtung der Anweisungen kann zu schwerwiegenden Schäden oder Verletzungen führen.

Die Schwere möglicher Schäden oder Verletzungen wird zweierlei klassifiziert: als **WARNUNG** oder **ACHTUNG**.



WARNUNG

Dieses Symbol zeigt an, dass eine Nichtbeachtung der Anweisungen zu schweren Verletzungen oder zum Tode führen kann



ACHTUNG

Dieses Symbol bedeutet, dass die Nichtbeachtung der Anweisungen zu leichten Körperverletzungen oder zu Geräte- bzw. Sachschäden führen kann.



WARNUNG

Dieses Gerät darf von Kindern ab dem Alter von 8 Jahren sowie von Personen mit eingeschränkten körperlichen, sensorischen oder geistigen Fähigkeiten bzw. fehlenden Kenntnissen und Erfahrungen nur dann verwendet werden, wenn sie beaufsichtigt werden oder über die sichere Verwendung des Gerätes belehrt worden sind und die potentiellen Gefahren verstehen. Kinder dürfen mit dem Gerät nicht spielen. Die Reinigung und Wartung darf von Kindern ohne Aufsicht nicht vorgenommen werden.

WARNUNGEN FÜR MONTAGEARBEITEN

- Lassen Sie diese Klimaanlage von einem autorisierten Händler installieren. Fehlerhafter Einbau kann zum Wasseraustritt, elektrischen Schlag oder Brand führen.
- Sämtliche Reparaturen, Wartungs- und Umbauarbeiten an dieser Anlage müssen von einem autorisierten Servicetechniker durchgeführt werden. Unsachgemäße Reparaturen können zu schweren Verletzungen oder dem Defekt der Anlage führen.

WARNUNGEN FÜR DEN BETRIEB DES GERÄTS

- Falls eine ungewöhnliche Situation entsteht (wie ein Brandgeruch), schalten Sie die Anlage sofort aus und ziehen den Stecker. Fragen Sie Ihren Händler für weitere Schritte, um elektrischen Schlag, Brand und Verletzungen zu vermeiden.
- Stecken Sie Finger, Stäbe oder andere Gegenstände **nicht** in den Lufteinlass bzw. -auslass. Dies könnte zu Körperverletzungen führen, da sich der Lüfter schnell drehen kann
- Verwenden Sie brennbare Aerosole wie Haarlack oder Sprayfarbe **nicht** in der Nähe der Anlage. Dies könnte zum Auslösen eines Brandes führen.
- Betreiben Sie die Klimaanlage **nicht** in der Nähe von Stellen, wo brennbare Gase austreten können. Gasstritte um die Anlage können zur Explosion führen.
- Betreiben Sie die Klimaanlage **nicht** in Feuchträumen (z.B. Bad oder Waschraum). Dies könnte zum elektrischen Schlag und zur Beschädigung der Anlage führen.
- Stehen Sie **nicht** längere Zeit direkt im kalten Luftstrom.

ELEKTRISCHE WARNUNGEN

- Verwenden Sie nur vorgegebene Versorgungskabel. Falls die Leitung beschädigt wird, muss sie vom Hersteller oder einem zertifizierten Servicetechniker ersetzt werden.
- Halten Sie die Versorgungsleitung sauber. Entfernen Sie Staub und Schmutz, der sich am Kabel oder um den Stecker ansammelt. Verschmutzte Stecker können Brand oder elektrischen Schlag verursachen.
- **Ziehen Sie** zum Lösen des Steckers **nicht** am Netzkabel. Halten Sie den Stecker gut fest und ziehen ihn aus der Steckdose. Direktes Ziehen am Kabel kann es beschädigen bzw. zum Brand oder elektrischen Schlag führen.
- **Nicht zulässig** ist das Einsetzen von Verlängerungskabeln, manuelles Verlängern des Versorgungskabels bzw. das Anschließen anderer Geräte an die gleiche Steckdose wie die Klimaanlage. Ungenaue elektrische Verbindungen, schlechte Isolierung und unzureichende Spannung können zum Brand führen.

WARNUNGEN FÜR REINIGUNG UND WARTUNG

- Schalten Sie die Anlage aus und ziehen den Stecker, bevor Sie sie reinigen. Andernfalls besteht die Gefahr eines elektrischen Schlages.
- **Reinigen Sie** die Klimaanlage **nicht** mit zu viel Wasser.
- **Reinigen Sie** die Klimaanlage **nicht** mit brennbaren Reinigungsmitteln. Solche Mittel können zum Brand oder einer Verformung des Gehäuses führen.

ACHTUNG

- Wenn die Klimaanlage zusammen mit anderen Brennern oder Heizgeräten verwendet wird, sorgen Sie für eine gute Belüftung des Raumes, um Sauerstoffmangel zu vermeiden.
- Schalten Sie die Klimaanlage aus und trennen Sie sie von der Versorgung, wenn Sie die Anlage längere Zeit nicht benutzen.
- Schalten Sie die Anlage bei Gewitter aus und ziehen den Stecker.
- Achten Sie darauf, dass Kondenswasser ungehindert von der Anlage ablaufen kann.
- **Bedienen Sie** die Klimaanlage **nicht** mit nassen Händen. Dies könnte zum elektrischen Schlag führen.
- Verwenden Sie die Anlage **ausschließlich bestimmungsgemäß**.
- **Klattern Sie nicht** auf die Außeneinheit und legen keine Gegenstände dorthin.
- **Lassen Sie** die Klimaanlage **nicht** längere Zeit bei sehr hoher Feuchtigkeit, bei geöffneten Türen oder Fenstern laufen.

Parameter und Funktionen

1

Teile der Anlage

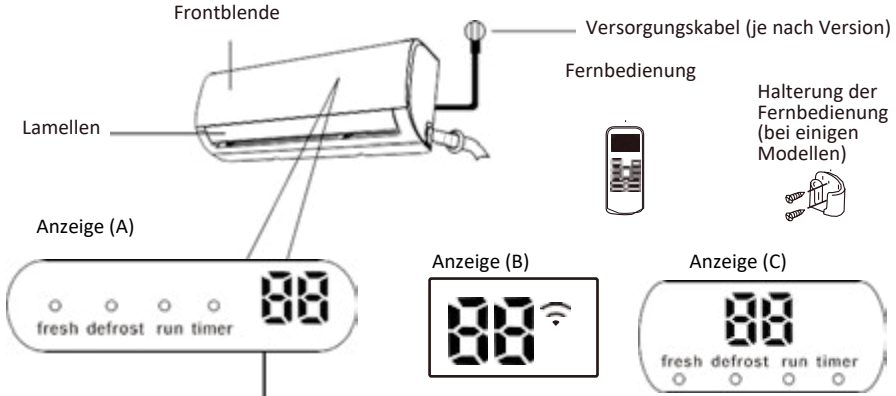

„fresh“ Funktion FRESH ein (bei einigen Moodellen).

„defrost“ Abtauung ein

„run“ Gerät ein, Betrieb.

„timer“ aktiv, voreingestellter Timer.

„88“ nicht in allen Geräten verfügbar.

Bei aktivierter ECO-Funktion (bei einigen Modellen) erscheint auf dem Display '88' schrittweise das Symbol – E – C – 0 – Temperatureinstellung – E ... in Abständen von einer Sekunde.

In anderen Betriebsarten zeigt das Gerät den Temperatursollwert an. Im Lüfterbetrieb zeigt das Gerät die Raumtemperatur an. Bei einer Störung erscheint der Fehlercode.

„01“ wird für 3 Sekunden angezeigt, wenn:

- der Timer der Einschaltzeit (TIMER ON) eingestellt wurde;
- die Funktionen FRESH, SWING, TURBO oder SILENCE aktiviert wurden.

„02“ wird für 3 Sekunden angezeigt, wenn:

- der Timer der Abschaltzeit (TIMER OFF) eingestellt wurde;
- die Funktionen FRESH, SWING, TURBO oder SILENCE deaktiviert wurden.

„EF“ – aktivierte Funktion zur Verhinderung der Kaltluftströmung

„dF“ – beim Auftauen

„SE“ – während der Selbstreinigung des Gerätes

„FF“ – aktivierte Frostschutzfunktion

Bedeutung der angezeigten Codes

HINWEIS: In dieser Anleitung wurde die Bedienung der Fernbedienung nicht beschrieben.

Erzielung der optimalen Leistung

Die optimale Leistung für KÜHLEN, HEIZEN und TROCKNEN ist in den folgenden Temperaturbereichen erreichbar. Beim Betrieb der Klimaanlage außerhalb dieser Bereiche werden verschiedene Schutzeinrichtungen aktiviert, die den optimalen Leistungsgrad der Anlage beeinträchtigen.

Invertertyp

KÜHLEN HEIZEN TROCKNEN			
Raumtemperatur	17°C - 32°C (63°F - 90°F)	0°C - 30°C (32°F - 86°F)	10°C - 32°C (50°F - 90°F)
Außentemperatur	0°C - 50°C (32°F - 122°F)	-25°C - 30°C (-13°F - 86°F)	0°C - 50°C (32°F - 122°F)
	-15°C - 50°C (5°F - 122°F) (bei Modellen mit Niedertemperaturkühlung)		
	0°C - 60°C (32°F - 140°F) (für spezielle Tropikserie)		0°C - 60°C (32°F - 140°F) (für spezielle Tropikserie)

FÜR ANLAGEN MIT ZUSATZ- ELEKTROHEIZER

Wenn die Außentemperatur unter 0 °C (32 °F) liegt, empfehlen wir dringend, die Anlage ständig angeschlossen zu lassen, um eine stete gleichmäßige Leistung zu gewährleisten

Festfrequenztyp

	Betriebsart KÜHLEN	Betriebsart HEIZEN	Betriebsart TROCKNEN
Raumtemperatur	17°-32°C (63°-90°F)	0°-30°C (32°-86°F)	10°-32°C (50°-90°F)
Außentemperatur	18°-43°C (64°-109°F)	-7°-24°C (19°-75°F)	11°-43°C (52°-109°F)
	-7°-43°C (19°-109°F) (bei Modellen mit Niedertemperaturkühlung)		18°-43°C (64°-109°F)
	18°-54°C (64°-129°F) (für spezielle Tropikserie)		18°-54°C (64°-129°F) (für spezielle Tropikserie)

Um die Leistung des Gerätes weiter zu optimieren, beachten Sie:

- Halten Sie Türen und Fenster geschlossen.
- Begrenzen Sie den Energieverbrauch durch die Funktionen TIMER EIN und TIMER AUS.
- Versperren Sie die Lufteinlässe und -auslässe nicht.
- Kontrollieren und reinigen Sie die Luftfilter regelmäßig.

Eine ausführliche Erklärung aller Funktionen finden Sie im **Handbuch der Fernbedienung**.

Weitere Funktionen

- **Auto-Neustart**
Im Falle eines Stromausfalls stellt das Gerät bei der Rückkehr der Versorgung automatisch die vorherigen Einstellungen wieder her.
- **Anti-Schimmel-Funktion (einige Modelle)**
Wenn das Gerät in der Betriebsart KÜHLEN, AUTO (KÜHLEN) oder TROCKNEN ausgeschaltet wird, läuft die Klimaanlage weiter mit geringer Leistung, um das Kondenswasser zu trocknen und Schimmelbildung zu vermeiden.
- **Drahtlose Steuerung (bei einigen Modellen)**
Mit der drahtlosen Steuerung können Sie die Klimaanlage über Ihr Mobiltelefon und eine drahtlose Verbindung bedienen. Der Zugriff auf das USB-Gerät, der Austausch und die Wartung müssen von einer qualifizierten Fachkraft durchgeführt werden.
- **Speichern des Stellungswinkels der Lamellen (bei einigen Modellen)**
Beim Einschalten des Gerätes kehren die Lamellen automatisch in die zuvor eingestellte Position zurück.
- **Erkennung von Kältemittelleckagen (bei einigen Modellen)**
Wird ein Kältemittelaustritt erkannt, zeigt die Inneneinheit automatisch den Code „EC“ an, die Kontrollleuchte „Timer“ erlischt und die Kontrollleuchte „Run“ blinkt 7 Mal.

• Erinnerungsfunktionen für Luftfilter (bei einigen Modellen)

Erinnerungsfunktion für die Filterreinigung

Nach 240 Betriebsstunden erscheint auf dem Display der Inneneinheit das blinkende Symbol „CL“ (falls zutreffend) und die Kontrollleuchten „Timer“ und „Run“ beginnen gleichzeitig zu blinken. Diese Funktion erinnert Sie daran, den Filter zu reinigen. Nach 15 Sekunden wird die vorherige Anzeigensicht wiederhergestellt.

Um das Signal auszuschalten, drücken Sie die **LED-Taste** auf der Fernbedienung 4 Mal oder die **Handbedienungstaste** 3 Mal. Wird die Funktion nicht zurückgesetzt, pulsieren die Anzeige „CL“ sowie die Kontrollleuchten „Run“ und „Timer“ beim Einschalten des Gerätes wieder.

Erinnerungsfunktion für Filterwechsel

Nach 2880 Betriebsstunden zeigt das Display der Inneneinheit das blinkende Symbol „nF“ (falls zutreffend) und die Kontrollleuchten „Timer“ und „Run“ blinken 10 Mal gleichzeitig und bleiben dann 5 Sekunden lang eingeschaltet. Diese Funktion dient als Hinweis auf die Notwendigkeit, den Filter auszutauschen. Nach dieser Sequenz wird die vorherige Displayansicht wiederhergestellt.

Um das Signal auszuschalten, drücken Sie die **LED-Taste** auf der Fernbedienung 4 Mal oder die **Handbedienungstaste** 3 Mal. Wird die Funktion nicht zurückgesetzt, pulsieren die Anzeige „nF“ sowie die Kontrollleuchten „Run“ und „Timer“ beim Einschalten des Gerätes wieder.

Eine detaillierte Erläuterung der erweiterten Funktionen des Gerätes (z.B. Modus TURBO und Selbstreinigung) finden Sie im **Handbuch der Fernbedienung**.

ANMERKUNGEN ZU DEN ABBILDUNGEN

Die Abbildungen in dieser Anleitung dienen nur als Referenz. Das tatsächliche Erscheinungsbild der Inneneinheit kann etwas abweichen. Als verbindlich gilt das tatsächliche Aussehen des Gerätes.

• Steuerung der Luftstromrichtung

Vertikale Luftstromregelung

Wenn das Gerät eingeschaltet ist, verwenden Sie die Taste **SWING/DIRECT**, um die Richtung (den Vertikalwinkel) des Luftstroms einzustellen.

1. Drücken Sie die Taste **SWING/DIRECT** einmal, um die Lamellen zu starten. Jeder Tastendruck ändert den Lamellenwinkel um 6 Grad. Drücken Sie die Taste, bis die gewünschte Richtung eingestellt ist.
2. Halten Sie Taste **SWING/DIRECT** 3 Sekunden lang gedrückt, damit sich die Lamellen kontinuierlich auf und ab bewegen. Drücken Sie die Taste erneut, um die automatischen Lamellenbewegung zu stoppen.

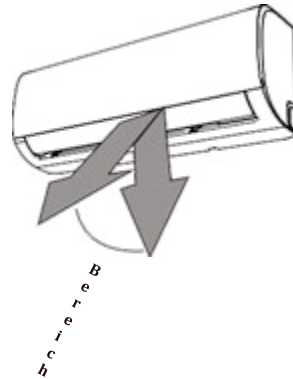

! Hinweis: Verwenden Sie die Klimaanlage nicht über einen längeren Zeitraum mit dem Luftstrom nach unten. Dies kann dazu führen, dass kondensierter Wasserdampf auf die Einrichtungs-elemente des Raumes austritt.

Abb. A

Horizontale Luftstromregelung

Der horizontale Stellungswinkel der Lamellen muss manuell eingestellt werden. Fassen Sie den Ablenkerhebel (siehe Abb. B) und stellen Sie manuell die gewünschte Richtung ein. **In einigen Modellen** kann die horizontale Richtung des Luftstroms mit der Fernbedienung eingestellt werden. Lesen Sie dazu das **Handbuch der Fernbedienung**.

HINWEISE ZUR LAMELLENEINSTELLUNG

Wenn Sie im Modus **KÜHLEN** oder **HEIZEN** arbeiten, positionieren Sie die Lamellen nicht zu stark vertikal über einen längeren Zeitraum. Dies kann dazu führen, dass Wasserdampf an den Lamellen kondensiert und zu Boden und Möbeln abfließt. (Siehe Abb. A).

Wenn der Luftstrom im beim **KÜHLEN** oder **HEIZEN** zu stark nach unten gerichtet wird, kann dies die Leistung des Geräts aufgrund von begrenzterem Luftstrom beeinträchtigen.

Stellen Sie die Lamellen nicht per Hand um. Auf diese Weise verlieren die Lamellen ihre Synchronisation. Schalten Sie in diesem Fall das Gerät aus, trennen Sie es für einige Sekunden von der Stromversorgung und schalten Sie es dann

! ACHTUNG

Stecken Sie Ihre Finger nicht in die Luftein- und -austrittsöffnungen. Lüfter, die mit hoher Geschwindigkeit im Inneren des Gerätes



Abb. B

• Nachttimer (Funktion SLEEP)

Die Funktion SLEEP wird verwendet, um den Energieverbrauch während des Schlafes zu reduzieren (wenn die täglichen Temperatureinstellungen nicht für den Komfort erforderlich sind). Diese Funktion kann nur über die Fernbedienung aktiviert werden. Drücken Sie die Taste SLEEP, bevor Sie ins Bett gehen. Beim KÜHLEN erhöht die Anlage die Temperatur nach einer Stunde um 1°C (2°F) und nach der nächsten Stunde um weitere 1°C (2°F). Beim HEIZEN senkt die Anlage die Temperatur nach einer Stunde um 1°C (2°F) und nach der nächsten Stunde um weitere 1°C (2°F).

Die SLEEP-Funktion endet nach 8 Stunden und danach wechselt das Klimagerät in den normalen Betriebsmodus.

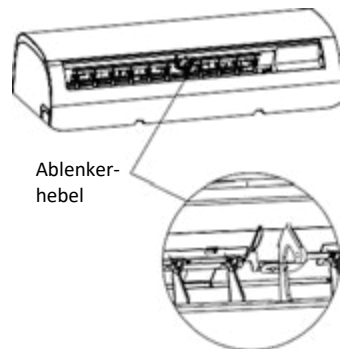
Hinweis: Die Funktion SLEEP ist in den Betriebsarten LÜFTEN und TROCKNEN

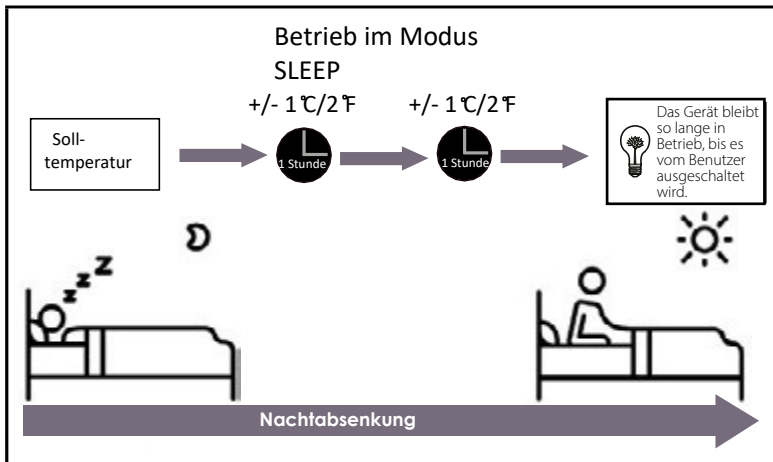

Handbedienung (ohne Fernbedienung)

2

Verwendung des Geräts ohne Fernbedienung

Im Falle einer Fehlfunktion der Fernbedienung kann die Klimaanlage über die Taste **MANUAL CONTROL** auf der Frontplatte der Inneneinheit gesteuert werden. Bitte beachten Sie, dass die manuelle Steuerung keine langfristige Lösung ist und es wird dringend empfohlen, die Fernbedienung zu verwenden.

VOR DER STEUERUNG

Schalten Sie das Gerät aus, bevor Sie mit der manuellen Steuerung beginnen.

Verfahren zur manuellen Steuerung des Gerätes:

1. Öffnen Sie die Frontplatte der Inneneinheit.
2. Finden Sie die manuelle Steuertaste **MANUAL CONTROL** auf der rechten Seite des Geräts.
3. Drücken Sie die Taste **MANUAL CONTROL** einmal, um den erzwungenen Auto-Modus zu aktivieren.
4. Drücken Sie die Taste **MANUAL CONTROL** erneut, um in den Modus **FORCED COOL** zu gelangen.
5. Drücken Sie die Taste **MANUAL CONTROL** zum dritten Mal, um die Anlage auszuschalten.
6. Schließen Sie die Frontplatte.

! ACHTUNG

Die Handbedienungstaste ist nur für Test- und Notfallzwecke vorgesehen. Bitte verwenden Sie diese Funktion nur bei Verlust der Fernbedienung bzw. wenn es unbedingt notwendig ist. Um den normalen Betrieb wiederherzustellen, starten Sie das Gerät mit der Fernbedienung.

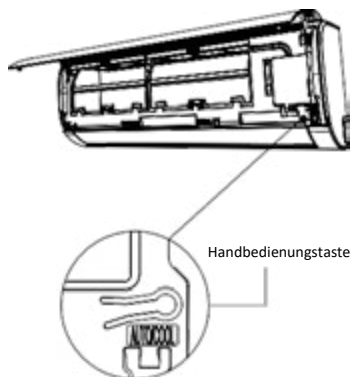

Instandhaltung und Wartung

3

Reinigen der Inneneinheit



VOR REINIGUNG ODER WARTUNG

SCHALTEN SIE DAS GERÄT VOR DER REINIGUNG ODER WARTUNG IMMER AUS UND TRENNEN SIE ES VON DER STROMVERSORUNG.



ACHTUNG

Verwenden Sie zur Reinigung nur ein weiches, trockenes Tuch. Bei starker Verschmutzung verwenden Sie ein mit warmem Wasser befeuchtetes Tuch.

- Zur Reinigung der Maschine dürfen **keine** chemischen Mittel bzw. mit Chemikalien getränkten Tücher verwendet werden.
- **Verwenden Sie keine** benzin-, verdünnungsmittel- scheuerpulverhaltigen Mittel bzw. keine ähnlichen Lösungsmittel. Diese Stoffe können zu Rissbildung und Verformung der Kunststoffoberfläche führen.
- **Verwenden Sie kein** Wasser mit einer Temperatur von mehr als 40°C (104°F) zur Reinigung der Frontplatte. Dies kann zu Verformungen und Verfärbungen an der Platte führen.

Reinigen des Luftfilters

Ein verstopfter Luftfilter reduziert die Kühlleistung der Klimaanlage und kann zudem Ihre Gesundheit schädigen. Reinigen Sie den Filter alle zwei Wochen.

1. Heben Sie die Frontplatte der Inneneinheit
2. Drücken Sie die Verriegelung am Ende des Filters, um den Haken zu lösen, heben Sie den Filter an und ziehen Sie ihn dann leicht zu sich.
3. Ziehen Sie den Luftfilter heraus.
4. Wenn der Filter mit einem Lufterfrischungsfilter ausgestattet ist, entfernen Sie diesen aus dem großen Filter. Reinigen Sie den Frischluftfilter mit einem tragbaren Staubsauger.
5. Reinigen Sie den großen Filter mit warmem Seifenwasser. Achten Sie darauf, dass Sie ein mildes Reinigungsmittel verwenden

6. Spülen Sie den Filter unter sauberem Wasser und lassen Sie ihn im Freien trocknen.
7. Trocknen Sie ihn an einem trockenen und kühlen Ort; nicht bei direkter Sonneneinstrahlung.
8. Nach dem Trocknen des Filters befestigen Sie den Lufterfrischungsfilter an den großen Filter und schieben Sie dieses Paket in die Inneneinheit.
9. Schließen Sie die Frontplatte der Inneneinheit.

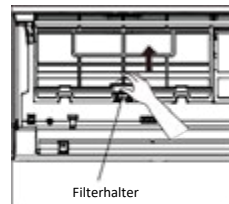

ACHTUNG

Berühren Sie den (Plasma-)Lufterfrischungsfilter erst 10 Minuten nach dem Ausschalten des Gerätes.



ACHTUNG

- Schalten Sie das Gerät aus und trennen Sie es von der Stromquelle, bevor Sie den Filter austauschen oder reinigen.
- Berühren Sie beim Ausbau des Filters keine Metallteile im Inneren des Gerätes. Scharfe Metallkanten können Körperverletzungen verursachen.
- Verwenden Sie kein Wasser zur Reinigung des Inneren der Klimaanlage. Dies könnte die Isolierung beschädigen und einen elektrischen Schlag verursachen.
- Setzen Sie den Filter nicht der direkten Sonneneinstrahlung aus. Dies kann dazu

Erinnerungsfunktionen für Luftfilter (optional)

Erinnerungsfunktion für die Filterreinigung

Nach 240 Betriebsstunden zeigt das Display der Inneneinheit das blinkende Symbol „CL“.

Diese Funktion soll Sie daran erinnern, dass der Filter gereinigt werden muss. Nach 15 Sekunden wird die vorherige Displayansicht wiederhergestellt.

Um das Signal auszuschalten, drücken Sie die **LED-Taste** auf der Fernbedienung 4 Mal oder die **Handbedienungstaste** 3 Mal. Wird die Funktion nicht zurückgesetzt, blinkt die Anzeige „CL“ beim Einschalten des Gerätes erneut.

Erinnerungsfunktion für Filterwechsel

Nach 2880 Betriebsstunden zeigt das Display der Inneneinheit das blinkende Symbol „nF“. Diese Funktion erinnert Sie daran, den Filter zu reinigen. Nach 15 Sekunden wird die vorherige Anzeigeansicht wiederhergestellt.

Um das Signal auszuschalten, drücken Sie die **LED-Taste** auf der Fernbedienung 4 Mal oder die **Handbedienungstaste** 3 Mal. Wird die Funktion nicht zurückgesetzt, blinkt die Anzeige „nF“ beim Einschalten des Gerätes erneut.



ACHTUNG

- Die Wartung und Reinigung der Außeneinheit sollte von einem autorisierten Händler oder Servicezentrum durchgeführt werden.
- Alle Reparaturen am Gerät müssen von einem autorisierten Händler oder Servicezentrum durchgeführt werden.

Wartung – längerer Stillstand

Wenn Sie einen längeren Stillstand der Anlage planen, gehen Sie wie folgt vor:

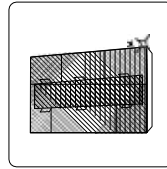

Reinigen Sie alle Filter

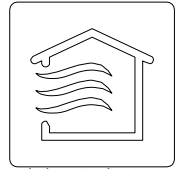

Schalten Sie das Gerät in der Betriebsart **LÜFTEN** ein und warten Sie, bis das Gerät vollständig trocken ist



Schalten Sie das Gerät aus und trennen Sie es von der Stromversorgung

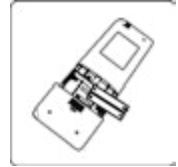

Entfernen Sie die Batterien aus der Fernbedienung.

Wartung - Inspektion vor intensiver Nutzung

Nach einer längeren Betriebsunterbrechung oder vor Beginn intensiverer Nutzung sind die folgenden Tätigkeiten durchzuführen:

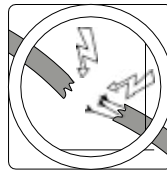

Überprüfen Sie die Leitungen

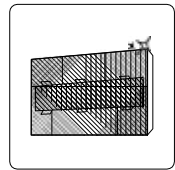

Reinigen Sie alle Filter



Überprüfen Sie die Dichtheit

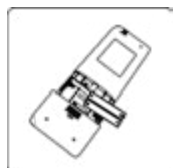

Ersetzen Sie die Batterien

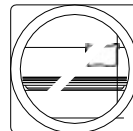

Achten Sie darauf, dass der Luften- und -austritt nicht blockiert ist

! SICHERHEITSVORKEHRUNGEN

Wenn IRGENDNEINE der folgenden Situationen eintritt, schalten Sie die Anlage sofort aus!

- Das Netzkabel ist beschädigt oder extrem heiß.
- Brandgeruch spürbar.
- Das Gerät gibt laute oder falsche Geräusche von sich.
- Sicherungen brennen oft aus oder es werden Schutzeinrichtungen ausgelöst.
- Aus dem Gerät tritt Wasser aus oder andere Gegenstände sind in das Gerät gelangt.

VERSUCHEN SIE NICHT, DIESE FEHLER SELBST ZU BEHEBEN! WENDEN SIE SICH SOFORT AN EINE AUTORISIERTE SERVICE-STELLE!

Typische Probleme

Die folgenden Probleme gelten nicht als Störungen und bedürfen in den meisten Fällen keiner Reparatur.

Problem	Mögliche Ursache
Das Gerät startet nicht nach Drücken der Taste EIN/AUS	Die Anlage ist mit einem Überlastschutz ausgestattet und kann deswegen erst 3 Minuten nach dem Ausschalten wieder eingeschaltet werden.
Das Gerät schaltet von der Betriebsart KÜHLEN / HEIZEN in LÜFTEN um	Das Gerät kann seine Einstellungen ändern, um ein Vereisen des Wärmetauschers zu vermeiden. Wenn die Temperatur steigt, startet das Gerät in der vorab vorgewählten Betriebsart neu.
	Der Sollwert, bei dem das Gerät den Verdichter stoppt, wurde erreicht. Das Gerät nimmt den Betrieb wieder auf, wenn die Temperatur wieder schwankt.
Aus der Inneneinheit tritt weißer Dampf aus	Bei hoher Luftfeuchtigkeit besteht ein größerer Temperaturunterschied zwischen Raumluft und klimatisierter Luft, was zur Emission von weißem Dampf führen kann.
Aus der Innen- und Außeneinheit tritt weißer Dampf aus	Wenn das Gerät nach Arbeit in der Betriebsart „Auftauen“ im Modus HEIZEN neu gestartet wird, kann aufgrund des Gehalts an Feuchtigkeit aus dem Auftauvorgang weißer Dampf abgegeben werden.

Problem	Mögliche Ursache
Die Inneneinheit erzeugt Lärm	Lamellen am Luftaustritt, die in ihre Ausgangsposition zurückkehren, erzeugen das Geräusch von Luftschall.
	Nach dem Betrieb im Modus HEIZEN kann die Anlage knirschen, was durch das Dehnen und Schwinden von Kunststoffteilen des Gerätes verursacht wird.
Die Innen- und Außeneinheit erzeugen Lärm	Leises Zischen während des Betriebs: Dieses Geräusch ist normal und wird durch den Kältemittelstrom in der Innen- und Außeneinheit verursacht.
	Leises Zischen beim Anfahren, Unterbrechen des Betriebs oder Abtauen: Dieses Geräusch ist normal und wird durch Stoppen oder Ändern der Richtung des Kältemittelstroms verursacht.
	Knarren: das Dehnen und Schwinden von Kunststoff- und Metallteilen, die durch Temperaturschwankungen während des Betriebs verursacht wird, kann solchen Lärm verursachen.
Die Außeneinheit erzeugt Lärm	Je nach aktueller Betriebsart gibt das Gerät unterschiedliche Geräusche von sich.
Die Innen- bzw. Außeneinheit gibt Staub ab	Bei längeren Stillstandszeiten kann sich Staub im Gerät ansammeln, der bei der Inbetriebnahme ausgeblasen wird. Diese Erscheinung kann reduziert werden, indem das Gerät bei längerem Stillstand abgedeckt wird.
Die Klimaanlage gibt einen unangenehmen Geruch ab	Die Anlage kann Gerüche aus der Umgebung (z.B. von Möbeln, beim Kochen, Zigarettenrauch usw.) aufnehmen, die dann während des Betriebs abgegeben werden.
	Die Filter der Klimaanlage sind verschimmelt und müssen gereinigt werden.
Lüfter der Außeneinheit funktioniert nicht	Während des Betriebs wird die Lüfterdrehzahl überwacht, um den Betrieb des Gerätes zu optimieren.
Der Betrieb der Klimaanlage ist unregelmäßig, unvorhersehbar oder das Gerät reagiert nicht auf Befehle	<p>Störungen durch Verstärker und Mobilfunkmasten können zu Fehlfunktionen des Gerätes führen.</p> <p>In einem solchen Fall:</p> <ul style="list-style-type: none"> • Trennen Sie das Gerät von der Stromquelle und schließen Sie es wieder an. • Drücken Sie die Taste ON/OFF der Fernbedienung, um den Betrieb wieder aufzunehmen.

HINWEIS: Wenn das Problem weiterhin besteht, wenden Sie sich an Ihren Händler oder den nächstgelegenen Kundendienst. Geben Sie eine detaillierte Beschreibung der Fehlfunktion und die Modellnummer an.

Fehlerbehebung

Überprüfen Sie beim Problem die folgenden Punkte, bevor Sie die Servicestelle kontaktieren.

Problem	Mögliche Ursache	Lösung
Ungenügende Kühlleistung	Der Temperatursollwert kann höher sein als die Raumtemperatur	Niedrigere Temperatur einstellen
	Der Wärmetauscher der Innen- oder Außeneinheit ist verschmutzt	Wärmetauscher reinigen
	Der Luftfilter ist verschmutzt	Filter entfernen und gemäß Anweisungen reinigen.
	Der Luftin- oder -auslass ist blockiert	Gerät ausschalten, Ursache der Verstopfung beseitigen und Gerät wieder einschalten.
	Türen und Fenster sind offen	Sicherstellen, dass während des Betriebs alle Türen und Fenster geschlossen sind.
	Sonnenlicht erzeugt übermäßige Wärmeentwicklung	In warmen Zeiten und bei starker Sonneneinstrahlung Fenster schließen und verdunkeln
	Es gibt zu viele Wärmequellen im Raum (Menschen, Computer, elektronische Geräte usw.).	Reduzieren Sie die Anzahl der Wärmequellen.
	Geringe Kältemittelmenge aufgrund von Leckagen oder längerem Betrieb	Auf Leckagen prüfen, Undichtigkeiten beheben (falls erforderlich) und Kältemittel nachfüllen
Die Funktion SILENCE ist aktiv.	Die Funktion SILENCE kann die Leistung des Geräts einschränken, indem sie die Betriebsfrequenz reduziert. Deaktivieren Sie die Funktion SILENCE.	

Problem	Mögliche Ursache	Lösung
Das Gerät funktioniert nicht	Stromausfall	Warten, bis Spannung wieder anliegt
	Gerät ist ausgeschaltet	Spannungsversorgung einschalten
	Durchgebrannte Sicherung	Sicherung ersetzen
	Leere Batterien in der Fernbedienung	Batterien ersetzen
	Aktivierung der Einschaltsperrung für 3 Minuten	Nach dem Einschalten des Gerätes drei Minuten abwarten
	Aktiver Timer	Schalten Sie den Timer aus
Das Gerät schaltet sich oft ein und aus	Die Kältemittelmenge im System ist zu hoch oder zu niedrig	Dichtheit des Systems überprüfen und Kältemittel nachfüllen
	Nicht komprimiertes Gas oder Feuchtigkeit ist in das System eingedrungen	System entleeren und mit Kältemittel wieder befüllen
	Der Verdichter ist defekt	Verdichter austauschen
	Druck zu hoch oder zu niedrig	Druckschalter zur Druckregelung installieren
Ungenügende Heizleistung	Die Außentemperatur ist sehr niedrig	Zusatzheizvorrichtung verwenden
	Kühle Luft strömt durch Türen und Fenster	Sicherstellen, dass während des Betriebs alle Türen und Fenster geschlossen sind
	Geringe Kältemittelmenge aufgrund von Leckagen oder längerem Betrieb	Auf Undichtigkeit prüfen, Ursache der Leckage beseitigen (falls erforderlich) und Kältemittel nachfüllen
Die Kontrollleuchten blinken kontinuierlich	Die Klimaanlage kann abschalten oder den sicheren Betrieb fortsetzen. Wenn die Leuchten weiterhin blinken oder Fehlercodes erscheinen, warten Sie etwa 10 Minuten. Das Problem kann von selbst gelöst werden. Andernfalls trennen Sie die Klimaanlage von der Stromversorgung und schließen Sie sie wieder an. Starten Sie die Klimaanlage. Wenn das Problem weiterhin besteht, trennen Sie das Gerät von der Stromversorgung und wenden Sie sich an die nächstgelegene Servicestelle.	
Auf dem Display der Inneneinheit erscheint ein Fehlercode: <ul style="list-style-type: none"> • E0, E1, E2... • P1, P2, P3... • F1, F2, F3... 		

HINWEIS: Wenn das Problem nach den oben genannten Überprüfungen weiterhin besteht, schalten Sie das Gerät sofort aus und wenden Sie sich an eine autorisierte Servicestelle.

Europäische Richtlinien zur Entsorgung

5

Das Gerät enthält Kältemittel und andere potenziell gefährliche Stoffe. Für die Sammlung und Verarbeitung von Geräten dieser Art ist ein Sonderverfahren vorgeschrieben. Dieses Produkt **darf nicht** als Hausmüll entsorgt werden.

Zur Entsorgung können Sie:

- das Gerät an einer dafür vorgesehenen Sammelstelle für Elektroaltgeräte entsorgen;
- das Altgerät kostenlos an den Händler übergeben, wenn Sie ein neues Gerät kaufen;
- das Gerät kostenlos an den Hersteller geben;
- das Gerät an einen autorisierten Schrottplatz verkaufen.

Sonderhinweis

Das Abstellen dieses Geräts im Wald oder in einem anderen Naturgebiet gefährdet die Gesundheit und ist umweltschädlich. Gefährliche Stoffe können ins Grundwasser eindringen und in die Nahrungskette gelangen.



Die Bauweise und Parameter können ohne Vorankündigung geändert werden. Detaillierte Informationen erhalten Sie bei Ihrem Händler oder Hersteller.

FERNBEDIENUNG

Bedienungsanleitung

Vielen Dank, dass Sie sich für unser Produkt entschieden haben.

Um es ordnungsgemäß zu bedienen, lesen Sie diese Bedienungsanleitung und bewahren sie zum späteren Nachschlagen auf.

Spis treści

Fernbedienung-Spezifikationen	115
Funktionstasten.....	116
Benutzung der Fernbedienung.....	117
LCD-Anzeige.....	118
Grundfunktionen	119
Erweiterte Funktionen	126

Fernbedienung-Spezifikationen

Modell	RG66A1/BGEF
Nennspannung	3,0 V (Trockenbatterien R03/LR03×2)
Signalempfangsbereich	8 m
Umgebung	-5°C~60°C

ANMERKUNG:

Das Design der Buttons basiert auf dem typischen Modell und kann sich leicht vom Modell, das Sie gekauft haben, unterscheiden.

Alle beschriebenen Funktionen werden vom Gerät ausgeführt. Wenn das Gerät über diese Funktion nicht verfügt, erfolgt beim Drücken der entsprechenden Taste auf der Fernbedienung kein entsprechender Vorgang.

Bei großen Unterschieden zwischen der bildlichen Darstellung der Fernbedienung und der Funktionsbeschreibung im BENUTZERHANDBUCH, gilt die Beschreibung des BENUTZERHANDBUCHS.

Funktionstasten

Bevor Sie mit der Benutzung Ihrer neuen Klimaanlage beginnen, machen Sie sich unbedingt mit der Fernbedienung vertraut. Im Folgenden wird die Fernbedienung kurz vorgestellt. Anweisungen zur Bedienung Ihrer Klimaanlage finden Sie im Abschnitt **Verwendung der Grundfunktionen/Erweiterte Funktionen** dieses Handbuchs.

HINWEIS: Bitte wählen Sie den HEIZMODUS nicht, wenn die von Ihnen erworbene Maschine nur über einen Kühlmodus verfügt. Der Heizmodus wird vom Gerät nicht unterstützt.

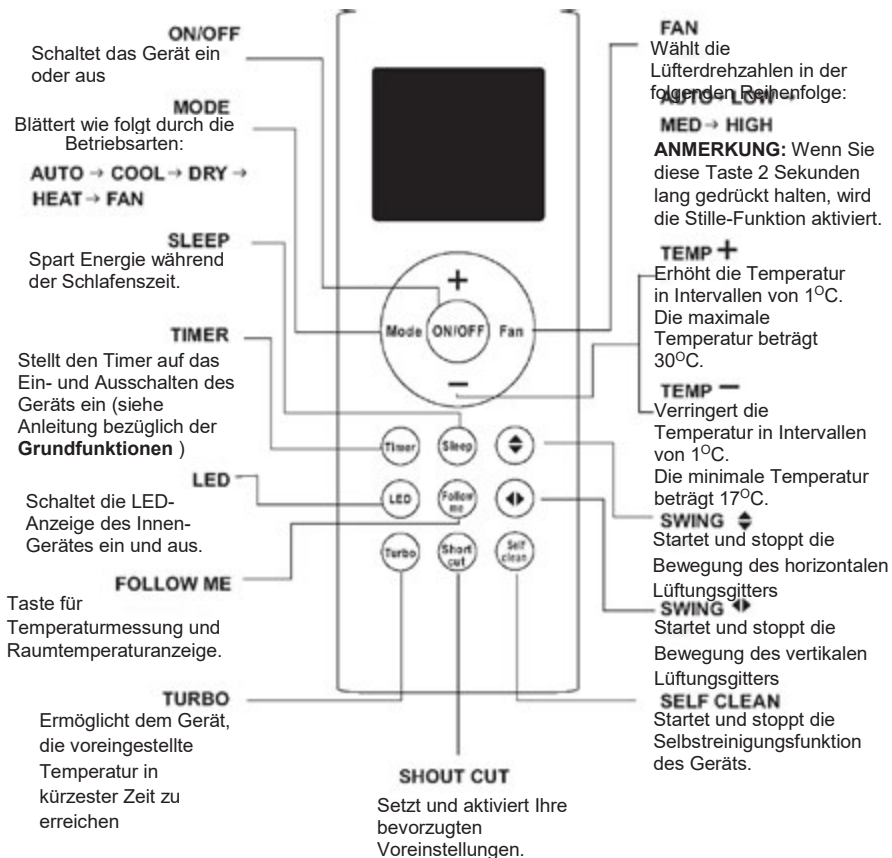

BENUTZUNG DER FERNBEDIENUNG

SIE SIND NICHT SICHER, WAS EINE FUNKTION MACHT? Eine detaillierte Beschreibung der Bedienung Ihrer Klimaanlage finden Sie in den Abschnitten **Grundfunktionen** und **Erweiterte Funktionen** in diesem Handbuch.

BESONDERER HINWEIS

Die Tastendesigns an Ihrem Gerät können leicht vom dargestellten Beispiel abweichen. Wenn das Innengerät über eine bestimmte Funktion nicht verfügt, hat das Drücken der Taste auf der Fernbedienung keine Auswirkung.

EINLEGEN UND AUSWECHSELN VON BATTERIEN

Ihre Klimaanlage wird mit zwei AAA-Batterien geliefert. Legen Sie die Batterien vor Gebrauch in die Fernbedienung ein:

1. Entfernen Sie die hintere Abdeckung der Fernbedienung, wodurch das Batteriefach freigelegt wird.
2. Legen Sie die Batterien ein und achten Sie darauf, dass die Enden (+) und (-) der Batterien mit den Symbolen im Batteriefach übereinstimmen.
3. Montieren Sie die hintere Abdeckung.

MONTAGE DES FERNBEDIENUNGSHALTERS

Die Fernbedienung kann mit einem Fernbedienungshalter (optionales Zubehör, nicht im Lieferumfang enthalten) an einer Wand oder einem Stativ befestigt werden.

1. Überprüfen Sie vor der Installation der Fernbedienung, ob die Klimaanlage die Signale richtig empfängt.
2. Montieren Sie den Halter mit zwei Schrauben.
3. Stecken Sie die Fernbedienung in die Halterung.

! ANMERKUNGEN ZU DEN BATTERIEN

Für eine optimale Produktleistung:

Mischen Sie keine alten und neuen Batterien oder Batterien verschiedener Typen. Lassen Sie die Batterien nicht in der Fernbedienung zurück, wenn Sie vorhaben, das Gerät länger als 2 Monate nicht zu benutzen.



BATTERIEENTSORGUNG

Entsorgen Sie die Batterien nicht als unsortierten Hausmüll. Beachten Sie die örtlichen Gesetze für die ordnungsgemäße Entsorgung von Batterien.

TIPPS ZUR VERWENDUNG DER FERNBEDIENUNG

Die Fernbedienung muss innerhalb von 8 Metern um das Gerät herum verwendet werden.

Das Gerät wird einen Laut von sich geben, wenn ein Fernsignal empfangen wird. Vorhänge, andere Materialien und direktes Sonnenlicht können den Infrarotsignalempfänger stören. Entfernen Sie die Batterien, wenn die Fernbedienung länger als 2 Monate nicht benutzt wird.

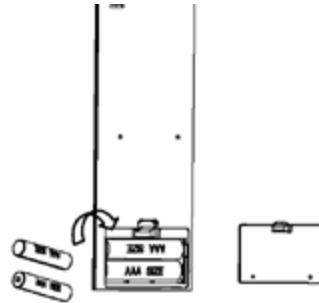

Entfernen Sie die hintere Abdeckung, um die Batterien einzusetzen

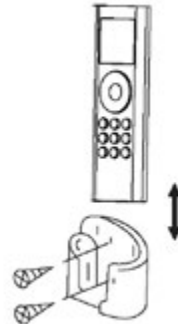

Stecken Sie die Fernbedienung in die Halterung.

Grundfunktionen

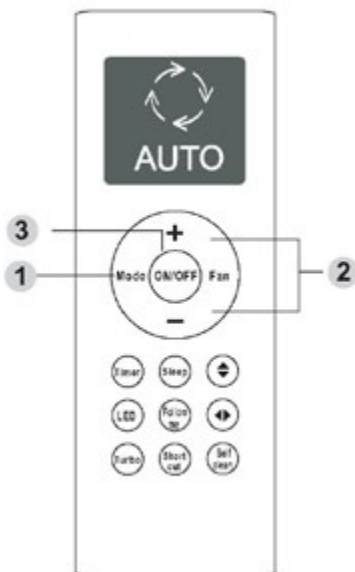

Kühlbetrieb

1. Drücken Sie die **MODE**-Taste, um den **COOL**-Modus auszuwählen
2. Stellen Sie die gewünschte Temperatur mit der Taste **Temp +** oder **Temp -** ein.
3. Drücken Sie die **FAN**-Taste, um die Lüftergeschwindigkeit auszuwählen.
4. Drücken Sie die **EIN/AUS**-Taste, um das Gerät zu starten.

EINSTELLEN DER TEMPERATUR

Der Betriebstemperaturbereich für die Geräte beträgt 17-30°C. Sie können die eingestellte Temperatur in Intervallen von 1°C erhöhen oder verringern.

AUTO-Modus

Im **AUTO-Modus** wählt das Gerät automatisch den Kühl-, Lüfter-, Wärme- oder Trockenmodus basierend auf der eingestellten Temperatur.

1. Drücken Sie die **MODE**-Taste, um den gewünschten Modus auszuwählen
2. Stellen Sie die gewünschte Temperatur mit der Taste **Temp+** oder **Temp-** ein.
3. Drücken Sie die **EIN/AUS**-Taste, um das Gerät zu starten.

ANMERKUNG: Die **Gebälsegeschwindigkeit** kann im Automatikmodus nicht eingestellt werden.

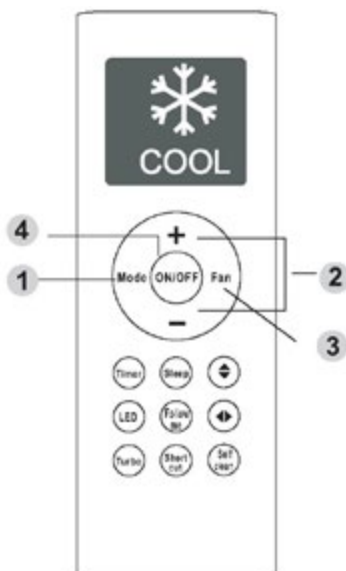

Grundfunktionen

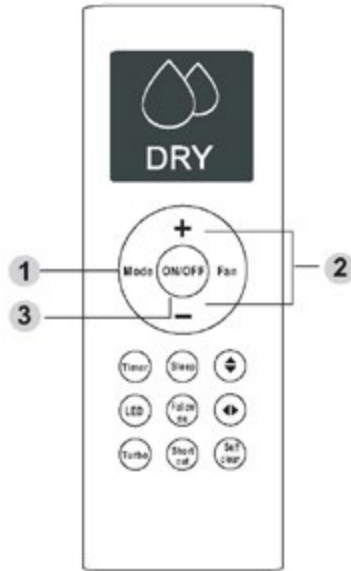

FAN-Betrieb (Lüfter)

1. Drücken Sie die **MODE**-Taste, um den **FAN**-Modus auszuwählen
2. Drücken Sie die **FAN**-Taste, um die Lüftergeschwindigkeit auszuwählen.
3. Drücken Sie die **EIN/AUS**-Taste, um das Gerät zu starten.

ANMERKUNG: Sie können die Temperatur im FAN-Modus nicht einstellen. Infolgedessen zeigt der LCD-Bildschirm Ihrer Fernbedienung keine Temperatur an.

TROCKENBETRIEB (Entfeuchten)

1. Drücken Sie die **MODE**-Taste, um den **DRY**-Modus auszuwählen
2. Stellen Sie die gewünschte Temperatur mit der Taste **Temp +** oder **Temp -** ein.
3. Drücken Sie die **EIN/AUS**-Taste, um das Gerät zu starten.

ANMERKUNG: Die **Gebälsegeschwindigkeit** kann im DRY-Modus nicht geändert werden.

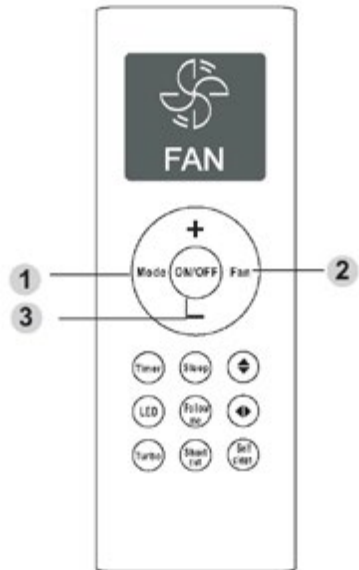

Grundfunktionen

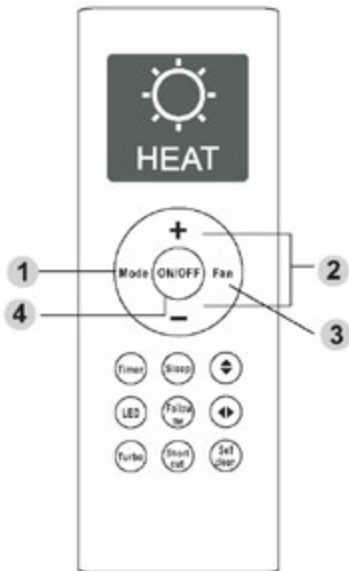

Heizbetrieb

1. Drücken Sie die **MODE**-Taste, um den **HEIZ**-Modus auszuwählen
2. Stellen Sie die gewünschte Temperatur mit der Taste **Temp +** oder **Temp-** ein.
3. Drücken Sie die **FAN**-Taste, um die Lüftergeschwindigkeit auszuwählen.
4. Drücken Sie die **EIN/AUS**-Taste, um das Gerät zu starten.

ANMERKUNG: Wenn die Außentemperatur sinkt, kann die Leistung der Heizfunktion Ihres Gerätes beeinträchtigt werden. In solchen Fällen empfehlen wir, die Klimaanlage in Verbindung mit anderen Heizgeräten zu verwenden.

Einstellen der TIMER-Funktion

Ihr Klimagerät verfügt über zwei zeitabhängige Funktionen:

- **TIMER EIN** -stellt die Zeit ein, nach der das Gerät automatisch eingeschaltet wird.
- **TIMER AUS** -stellt die Zeit ein, nach der sich das Gerät automatisch ausgeschaltet wird.

TIMER ON-Funktion

Mit der Funktion **TIMER ON** können Sie eine Zeit einstellen, nach der das Gerät automatisch eingeschaltet wird, z.B. wenn Sie von der Arbeit nach Hause kommen.

1. Drücken Sie die **Timer-Taste**, der Timer auf der Anzeige "ON" leuchtet auf und blinkt. Standardmäßig erscheint auf der Anzeige der zuletzt von Ihnen eingestellte Zeitraum und ein "H" (Stundenanzeige).

Hinweis: Diese Zahl gibt die Zeitspanne nach der aktuellen Zeit an, wann das Gerät eingeschaltet werden soll.

Wenn Sie beispielsweise den TIMER auf 2,5 Stunden eingestellt haben (ON), erscheint "2,5h" auf dem Bildschirm und das Gerät schaltet sich nach 2,5 Stunden ein.

2. Drücken Sie wiederholt die Taste **Temp +** oder **Temp -**, um die Zeit einzustellen, zu der das Gerät eingeschaltet werden soll.
3. Warten Sie 3 Sekunden, dann wird die Funktion **TIMER ON** aktiviert. Die Digitalanzeige auf Ihrer Fernbedienung kehrt dann zur

Temperaturanzeige zurück. Die Anzeige "ON" leuchtet weiterhin und diese Funktion ist aktiviert.

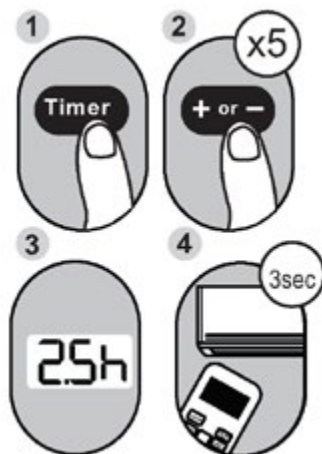

Beispiel: Einstellung des Gerätes, damit es nach 2,5 Stunden eingeschaltet wird.

TIMER OFF-Funktion

Mit der Funktion **TIMER OFF** können Sie eine Zeits einstellen, nach der sich das Gerät automatisch ausschaltet, z.B. beim Aufwachen.

1. Drücken Sie die **Timer-Taste**, die Timer-Anzeige "OFF" leuchtet auf und blinkt. Standardmäßig erscheint auf der Anzeige der zuletzt von Ihnen eingestellte Zeitraum und ein "H" (Stundenanzeige).

Hinweis: Diese Zahl gibt die Zeitspanne nach der aktuellen Zeit an, wann sich das Gerät ausschalten soll.

Wenn Sie beispielsweise **TIMER OFF** auf 5 Stunden einstellen, erscheint "5.0h" auf dem Bildschirm, und das Gerät schaltet sich nach 5 Stunden aus.

2. Drücken Sie die Taste **Temp +** oder **Temp-** wiederholt, um die Zeit einzustellen, zu der das Gerät ausgeschaltet werden soll.
3. Warten Sie 3 Sekunden, dann wird die Funktion **TIMER OFF** aktiviert. Die Digitalanzeige auf Ihrer Fernbedienung kehrt dann zur Temperaturanzeige zurück. Die

Anzeige "OFF" leuchtet weiterhin und diese Funktion ist aktiviert.

ANMERKUNG: Wenn Sie die Funktionen **TIMER ON** oder **TIMER OFF** einstellen (bis zu 10 Stunden), erhöht sich die Zeit mit jeder Betätigung in Intervallen von 30 Minuten. Nach 10 Stunden und bis zu 24 Stunden steigt die Zeit in 1-Stunden-Schritten an. Der Timer wird nach 24 Stunden wieder auf Null gesetzt. Sie können beide Funktionen ausschalten, indem Sie den Timer auf "0.0h" einstellen.

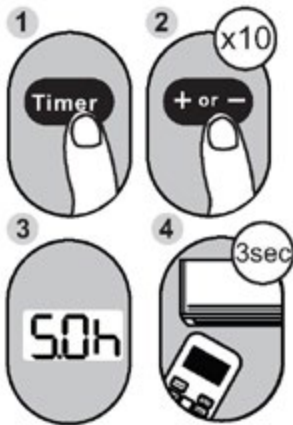

Beispiel: Einstellung des Gerätes, damit es nach 5 Stunden ausgeschaltet wird.

Gleichzeitiges Einstellen von TIMER ON und TIMER OFF

Beachten Sie, dass sich die von Ihnen für beide Funktionen eingestellten Zeiträume auf Stunden nach der aktuellen Zeit beziehen. Angenommen, die aktuelle Uhrzeit ist 13:00 Uhr, und Sie möchten, dass das Gerät um 19:00 Uhr automatisch eingeschaltet wird. Sie möchten, dass es 2 Stunden lang funktioniert und sich dann um 21:00 Uhr automatisch ausschaltet.

Gehen Sie wie folgt vor:

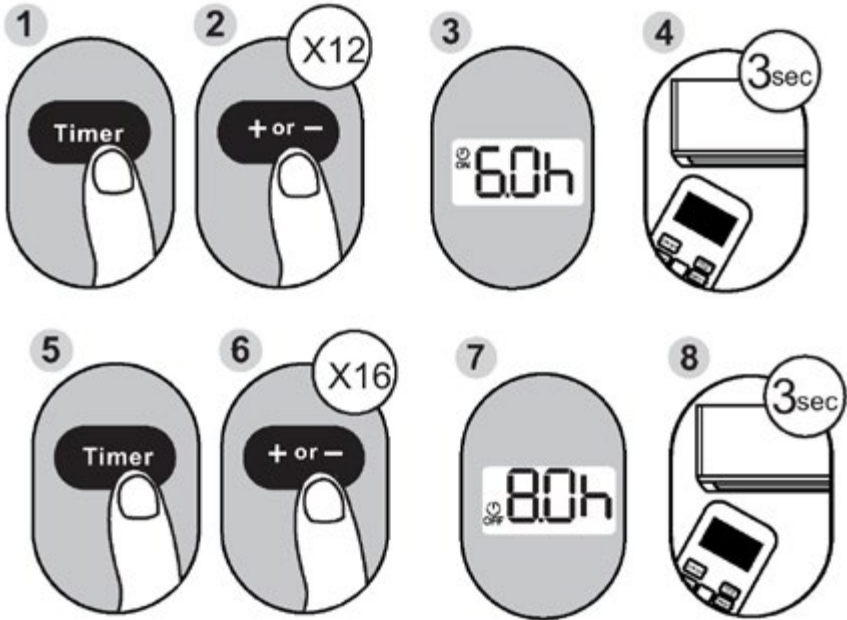

Beispiel: Einstellen, dass das Gerät nach 6 Stunden eingeschaltet, 2 Stunden lang betrieben und dann ausgeschaltet wird (siehe Abbildung unten)

Ihre Fernanzeige



Timer ist eingestellt Zum Einschalten (ON) 6 Stunden nach der aktuellen Zeit



Der Timer ist so eingestellt, dass er 8 Stunden nach der aktuellen Zeit ausgeschaltet (OFF) wird

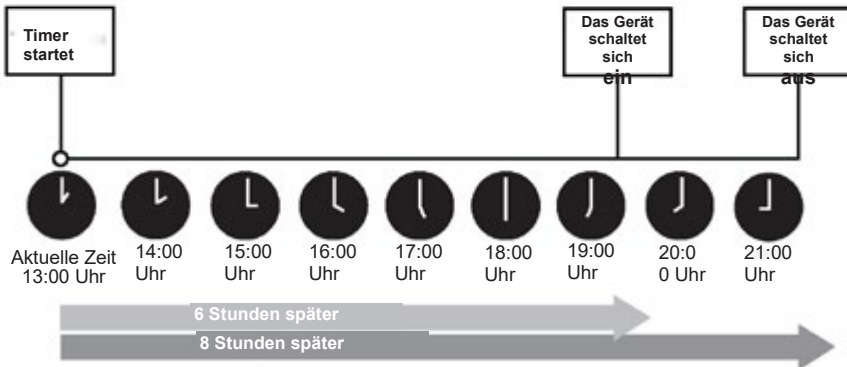

Erweiterte Funktionen

SLEEP-Funktion

Die SLEEP-Funktion wird verwendet, um den Energieverbrauch während des Schlafes zu senken (damit Sie weiterhin Komfort genießen, brauchen Sie die gleichen Temperaturbedingungen nicht). Diese Funktion kann nur über die Fernbedienung aktiviert werden. Für die Details siehe "Schlafmodus" im "BENUTZERHANDBUCH"

Hinweis: Die SLEEP-Funktion ist im FAN- oder DRY-Modus nicht verfügbar.

TURBO-Funktion

Die TURBO-Funktion ermöglicht es dem Gerät, besonders aufwändig zu arbeiten, um Ihre aktuelle Temperatur in kürzester Zeit zu erreichen.

- Wenn Sie die **TURBO-Funktion** im COOL-Modus wählen, bläst das Gerät kühle Luft mit stärkster Windgeschwindigkeit, um den Kühlvorgang schnell zu starten.
- Wenn Sie die **TURBO-Funktion** im HEIZMODUS wählen, aktiviert und startet die Elektroheizung (falls vorhanden) den Heizprozess

Selbstreinigungsfunktion

Luftkeime können bei Feuchtigkeit wachsen, die um den Wärmetauscher im Gerät kondensiert. Bei regelmäßiger Anwendung wird der größte Teil dieser Feuchtigkeit aus dem Gerät verdampft. Wenn die Selbstreinigungsfunktion aktiviert ist, reinigt sich Ihr Gerät automatisch. Nach der Reinigung schaltet sich das Gerät automatisch aus.

Sie können die **Selbstreinigungsfunktion** so oft verwenden, wie Sie möchten.

Hinweis: Sie können diese Funktion nur im COOL- oder DRY-Modus aktivieren.



Eine Sekunde lang zusammenhalten, um die LOCK-Funktion zu aktivieren

LOCK-Funktion

Drücken Sie die Turbo-Taste und die Blow-Taste gleichzeitig für eine Sekunde, um die Tastatur zu sperren oder entsperren.

Funktion FOLLOW ME (Folgen)

Die Follow-me-Funktion ermöglicht es der Fernbedienung, die Temperatur an ihrem aktuellen Standort zu messen und dieses Signal alle 3 Minuten an die Klimaanlage zu senden. Im Automatik-, Kühl- oder Heizmodus ermöglicht die Messung der Umgebungstemperatur über die Fernbedienung (und nicht am Innengerät selbst) der Klimaanlage, die Temperatur um Sie herum zu optimieren und maximalen Komfort zu gewährleisten.

Erweiterte Funktionen

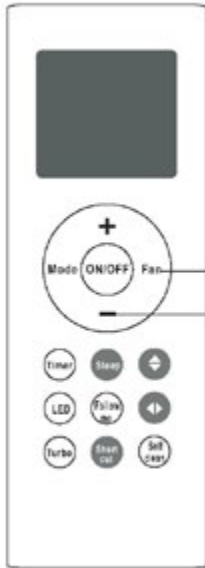

Halten Sie die Lüftertaste 2 Sekunden lang gedrückt, um die Stille-Funktion zu aktivieren

Drücken Sie diese Taste zweimal in einer Sekunde, um die 8°C-Heizfunktion zu aktivieren

SWING-Funktion (Schwenken)

Schwenktaste ◀▶

Dient zum Stoppen oder Starten der vertikalen Winddüsenbewegung und zum Einstellen der gewünschten linken/rechten Luftströmungsrichtung. Die vertikale Winddüse ändert den Winkel von 6 Grad bei jedem Drücken. Wenn Sie länger als 2 Sekunden drücken, wird die automatische Schwenkfunktion der vertikalen Winddüse aktiviert.

Schwenktaste ▲▼

Dient zum Stoppen oder Starten der horizontalen Winddüsenbewegung oder zum Einstellen der gewünschten Luftströmungsrichtung nach oben/unten. Die Winddüse ändert den Winkel von 6 Grad bei jedem Drücken. Wenn Sie länger als 2 Sekunden drücken, schwenkt die Winddüse automatisch auf und ab.

Stille-Funktion

Halten Sie die **Lüftertaste** 2 Sekunden lang gedrückt, um den **Lautlosmodus** zu aktivieren/deaktivieren. Aufgrund des Niederfrequenzbetriebs des Verdichters kann es zu einer unzureichenden Kühl- und Heizleistung kommen. (gilt nur für die Klimaanlage mit Stille-Funktion)

8°C Heizfunktion

Wenn die Klimaanlage im Heizmodus mit der eingestellten Temperatur von 17°C betrieben wird, drücken Sie die Temp-Taste zweimal in einer Sekunde, um die 8 Grad-Heizfunktion zu aktivieren. Das Gerät arbeitet mit einer Einstelltemperatur von 8°C. Auf dem Display der Inneneinheit erscheint FP .

SHORTCUT-Funktion (Abkürzung)

Wird verwendet, um die aktuellen Einstellungen wiederherzustellen oder die vorherigen Einstellungen wieder aufzunehmen.

Drücken Sie diese Taste, wenn die Fernbedienung eingeschaltet ist; das System kehrt dann automatisch zu den vorherigen Einstellungen zurück, einschließlich Betriebsmodus, Einstelltemperatur, Lüfterdrehzahl und Schlaf-Funktion (falls aktiviert). Wenn Sie sie mehr als 2 Sekunden drücken, stellt das System automatisch die aktuellen Betriebseinstellungen einschließlich Betriebsmodus, Einstelltemperatur, Lüfterdrehzahl und Schlaf-Funktion (falls aktiviert) wieder her.

SMART AC

(die Option)

Bedienungsanleitung

WICHTIGER HINWEIS:

Bitte lesen Sie diese Anleitung sorgfältig durch, bevor Sie das Gerät installieren oder anschließen.
Bewahren Sie diese Anleitung zum späteren Nachschlagen auf.

INHALT

1.Parameter	129
2.Vorsichtsmaßnahmen	129
3.Herunterladen und Installieren der App.....	130
4.Installation des Smart-Kits.....	131
5.Nutzerregistrierung	131
6.Netzwerkconfiguration	132
7.Bedienung der App.....	137
8.Sonderfunktionen	138
9.Hinweise	138

KONFORMITÄTSERKLÄRUNG

Wir erklären hiermit, dass die gelieferten Geräte den grundlegenden Anforderungen und anderen relevanten Bestimmungen der Richtlinie 1999/5/EG entsprechen. Der Gegenstand der Konformitätserklärung kann mit einem Vertriebsmitarbeiter besprochen werden.

1. PARAMETER

Modell: OSK102

Standard: IEEE 802.11b/g/n

Antennentyp: externe Rundstrahlantenne

Frequenz: WIFI 2.4G

Maximale Sendeleistung: max. 15 dBm

Betriebstemperatur: 0°C~45°C/32°F~113°F

Betriebsfeuchtigkeit: 10%~85%

Leistungsaufnahme: DC 5V/300 Ma

2. VORSICHTSMASSNAHMEN

Unterstützung der Systeme: IOS, Android (empfohlen: IOS 7.0, Android 4.0).

HINWEIS:

- Aufgrund der Möglichkeit besonderer Umstände teilen wir mit, dass nicht alle Android- und IOS-Systeme mit der App kompatibel sind. Wir sind nicht verantwortlich für Ereignisse, die sich aus der Inkompatibilität von Systemen ergeben.

Sicherheit im drahtlosen Netzwerk

- Das SMART-Kit unterstützt nur die Verschlüsselung WPA-PSK/WPA2-PSK und keine Verschlüsselung. Es wird die Verschlüsselung WPA-PSK/WPA2-PSK empfohlen.

Hinweis

Weitere Informationen finden Sie auf der Service-Website. Für das korrekte Lesen des QR-Codes ist ein Smartphone mit Kamera mit einer Mindestauflösung von 5 Millionen Pixel erforderlich.

- Aufgrund des variablen Zustands des Netzwerks können längere Unterbrechungen auftreten, die eine Neukonfiguration des Netzwerks erfordern.
- Durch den veränderlichen Zustand des Netzwerks kann der Steuerungsprozess abgebrochen werden. In einem solchen Fall kann die Signalisierung auf dem Gerät und in der App unterschiedlich sein. Warten Sie, bis die Spannung wieder anliegt.

HINWEIS: Der Hersteller ist nicht verantwortlich für Ereignisse und Probleme, die durch den Betrieb des Internets, des Wi-Fi-Routers und intelligenter Geräte verursacht werden. Für weitere Unterstützung wenden Sie sich bitte an Ihren Anbieter.



3. HERUNTERLADEN UND INSTALLIEREN DER APP

Hinweis: Die obigen Codes dienen nur zum Herunterladen der App.

QR-Code Typ A

QR-Code Typ B

- Android-Smartphones: Scannen Sie den QR-Code Typ A oder gehen Sie zum Google Play Online-Shop, finden Sie die App „Nethome Plus“ und laden Sie sie herunter.
- iPhones: Scannen Sie den QR-Code Typ B oder gehen Sie zum App Store Online-Shop, finden Sie die App „Nethome Plus“ und laden Sie sie herunter.

4. MONTAGE DES SMART-KITS

1. Entfernen Sie die Schutzkappe vom SMART-Kit.

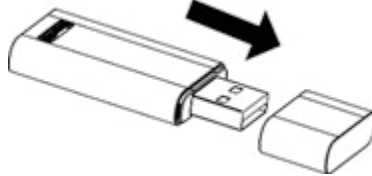

2. Öffnen Sie die Frontplatte und schließen Sie das SMART-Kit an den dafür vorgesehenen Anschluss an.
3. Kleben Sie den mit dem SMART-Kit gelieferten QR-Code auf die Seitenwand des Geräts und stellen Sie sicher, dass man diesen mit dem Handy scannen kann. Alternativ kann der Benutzer ein Bild des QR-Codes aufnehmen und auf seinem Handy speichern.

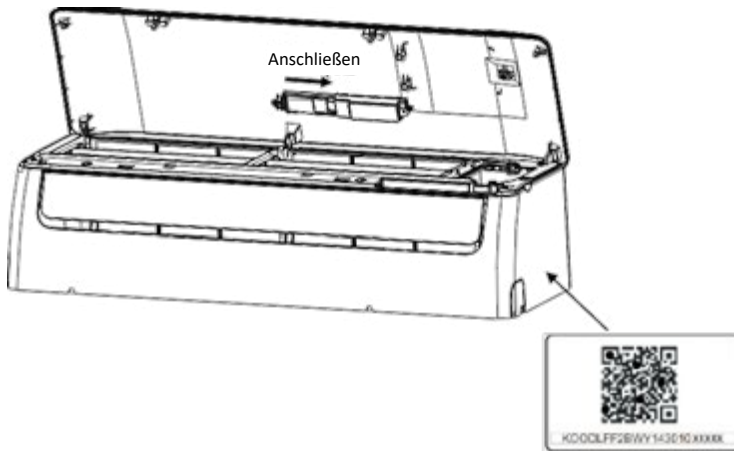

WARNUNG: Diese Schnittstelle ist nur mit dem vom Hersteller gelieferten SMART-Kit kompatibel.

5. NUTZERREGISTRIERUNG

Stellen Sie sicher, dass Ihr mobiles Gerät mit einem Wi-Fi-Router verbunden ist. Vor der Registrierung und Netzwerkkonfiguration sollten Sie auch sicherstellen, dass der Router eine Verbindung zum Internet hergestellt hat.

Wenn Sie Ihr Passwort vergessen haben, loggen Sie sich am besten in Ihre Mailbox ein und aktivieren



das registrierte Konto, indem Sie auf den zugesandten Link klicken.

1. Klicken Sie auf „Create Account“.

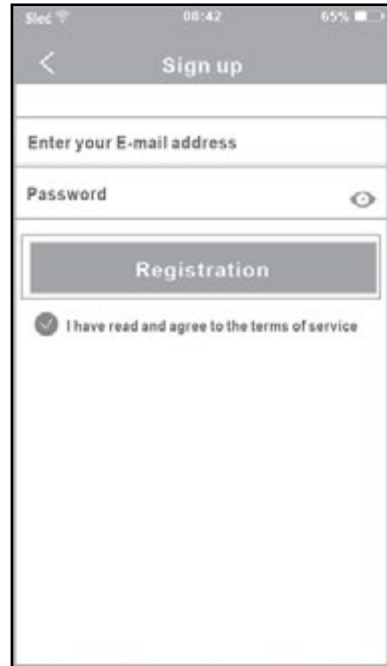

2. Geben Sie Ihre E-Mail-Adresse und Ihr Passwort ein und drücken Sie dann die Schaltfläche „Registration“.

6. NETZWERKKONFIGURATION

Hinweis:

- Sie müssen die Herstellung der Verbindung mit anderen verfügbaren Netzwerken ausschließen („Netzwerk vergessen“) und sicherstellen, dass das System Android bzw. IOS nur mit dem Wi-Fi-Netzwerk verbunden ist, das Sie konfigurieren möchten.
- Vergewissern Sie sich, dass die Wi-Fi-Funktion Ihres Android- oder IOS-Geräts mit ordnungsgemäß funktioniert und die Verbindung zum ursprünglichen Wi-Fi-Netzwerk automatisch wiederhergestellt werden kann.

Erinnerung:

Wenn die Klimaanlage über die App gesteuert wird, kann die Fernbedienung der Klimaanlage nicht für diesen Zweck verwendet werden. Sie müssen Ihre Netzwerkkonfiguration abschließen oder die Stromversorgung der Klimaanlage zurücksetzen, um den Betrieb mit der Fernbedienung zu steuern. Alternativ, warten Sie 8 Minuten, bis die Klimaanlage den App-Modus automatisch verlassen hat.

NETZWERKKONFIGURATION MIT ANDROID-GERÄTEN

1. Stellen Sie sicher, dass Ihr mobiles Gerät mit dem Wi-Fi-Netzwerk verbunden ist, das Sie verwenden möchte. Außerdem sollten Sie andere ungenutzte Wi-Fi-Netzwerke „vergessen“, da sie den Konfigurationsprozess stören können.
 2. Trennen Sie die Stromversorgung der Klimaanlage.
 3. Schließen Sie die Versorgung der Klimaanlage wieder an und drücken Sie sieben Mal die Taste der Digitalanzeige.
 4. Wenn das Symbol AP auf dem Display der Klimaanlage erscheint, hat das Wi-Fi-Modul der Klimaanlage den Anwendungsmodus aktiviert.
- Einige Gerätemodelle erfordern nicht Schritt 2, um in den App-Modus zu gelangen.



5. Drücken Sie „+Add Device“.



6. Scannen Sie den im SMART-Kit enthaltenen QR-Code.

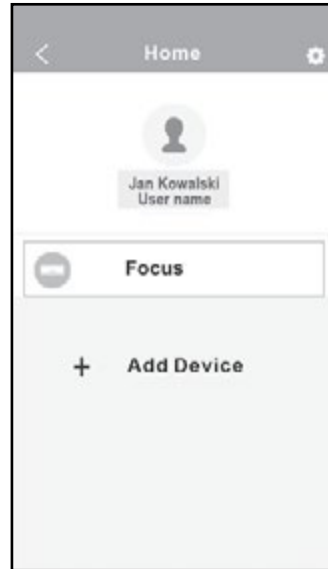

7. Wählen Sie Ihr eigenes Wi-Fi-Netzwerk, z.B. My Home (die obige Abbildung sollte nur als Referenz dienen).
8. Geben Sie Ihr Passwort für den Wi-Fi-Router ein und klicken Sie auf OK.
9. Wenn die Konfiguration erfolgreich war, wird das Gerät in der Liste angezeigt.

NETZWERKKONFIGURATION MIT IOS-GERÄTEN

1. Stellen Sie sicher, dass Ihr mobiles Gerät mit dem Wi-Fi-Netzwerk verbunden ist, das Sie verwenden möchten. Außerdem sollten Sie andere ungenutzte Wi-Fi-Netzwerke „vergessen“, da sie den Konfigurationsprozess stören können.
2. Trennen Sie die Stromversorgung der Klimaanlage (bei einigen Modellen).
3. Schließen Sie die Versorgung der Klimaanlage wieder an und drücken Sie sieben Mal die Taste der Digitalanzeige.
4. Wenn das Symbol AP auf dem Display der Klimaanlage erscheint, hat das Wi-Fi-Modul der Klimaanlage den Anwendungsmodus aktiviert.



5. Drücken Sie „+Add Device“.



6. Scannen Sie den im SMART-Kit enthaltenen QR-Code.



7. Lesen Sie die angezeigten Anweisungen und drücken Sie die Taste „Home“, um zur Schnittstelle des Gerätes zurückzukehren.



8. Drücken Sie die Taste „Settings“, um zur Seite mit den Einstellungen zu gelangen und wählen Sie WLAN/WIFI aus.

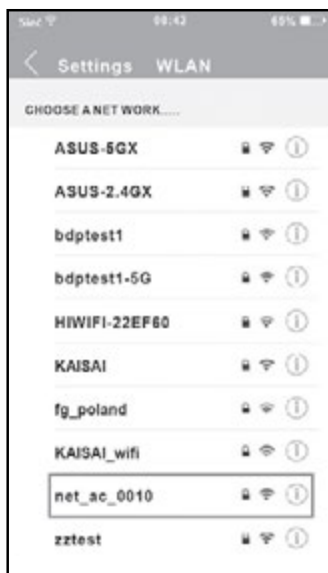

9. Wählen Sie net_ac_XXXX aus



10. Geben Sie das Standardpasswort ein: 12345678 und drücken Sie die Taste „Join“.



11. Kehren Sie zur App zurück und drücken Sie die Taste „Next“.



12. Wählen Sie Ihr eigenes Wi-Fi-Netzwerk, z.B. My Home (die obige Abbildung ist nur als Referenz zu verstehen).
13. Geben Sie Ihr Passwort für den Wi-Fi-Router ein und klicken Sie auf OK.

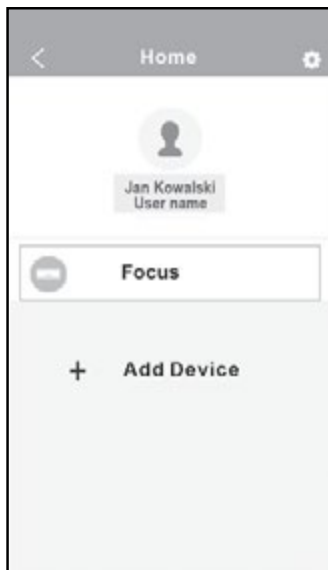

14. Wenn die Konfiguration erfolgreich war, wird das Gerät in der Liste angezeigt.

HINWEIS:

- Nachdem die Netzwerkkonfiguration abgeschlossen ist, zeigt die App eine Meldung an, die den erfolgreichen Abschluss des Vorgangs bestätigt.
- Aufgrund des unterschiedlichen Netzwerkstatus kann es vorkommen, dass der angezeigte Netzwerkstatus weiterhin offline ist. Aktualisieren Sie in diesem Fall die Liste der Geräte in der App und stellen Sie sicher, dass der Gerätestatus auf online geändert wurde. Alternativ kann der Benutzer die Stromversorgung der Klimaanlage ausschalten und wieder anschließen, das Gerät sollte nach einigen Minuten online gehen.

7. UNTERSTÜTZUNG DER APP

Bevor Sie mit der Steuerung der Klimaanlage über die App beginnen, stellen Sie sicher, dass sowohl das mobile Gerät als auch die Klimaanlage mit dem Internet verbunden sind. Führen Sie folgende Schritte durch:

1. Geben Sie Ihren Kontonamen und Ihr Passwort ein und drücken Sie die Taste „Sign In“.
2. Wählen Sie die Zielklimaanlage aus, um zur Hauptsteuerschnittstelle zu gelangen.
3. Sie können über die Schnittstelle das Ein-/Ausschalten der Klimaanlage, die Betriebsart, die Temperatur, die Lüfterdrehzahl usw. steuern.

HINWEIS:

Nicht alle in der App verfügbaren Funktionen werden vom jeweiligen Gerätemodell unterstützt. Beispiel: ECO, Turbo, Lamellenbewegung nach rechts und links, Lamellenbewegung nach oben und unten. Überprüfen Sie die Verfügbarkeit der einzelnen Funktionen in der Betriebsanleitung des Klimagerätes.

8. SONDERFUNKTIONEN

Zu den Sonderfunktionen gehören: Timer On, Timer Off, 8°C HEAT, Nachtprogramm, Testbetrieb.

HINWEIS: Wenn die Klimaanlage eine dieser Funktionen unterstützt, wird diese Funktion in der Liste der verfügbaren Optionen ausgeblendet.

Timer On/Off

Der Benutzer kann bestimmte Zeiten für das Ein- und Ausschalten der Klimaanlage innerhalb der Woche einstellen. Darüber hinaus ist es möglich, die Kontinuität einzustellen, sodass der Zeitplan des Betriebs in weiteren Wochen angewendet wird.

FUNKTION 8°C HEAT

Mit nur einem Klick können Sie die Klimaanlage in der Funktion 8°C HEAT starten. Während Ihrer Abwesenheit verhindert diese Funktion eine übermäßige Kühlung des Raumes.

Nachtprogramm (SLEEP)

Der Benutzer kann seine eigene Komforttemperatur einstellen, die z.B. nachtsüber, während des Schlafes aufrechterhalten wird.

Testmodus

Mit dieser Funktion kann der Benutzer den Betriebszustand der Klimaanlage überprüfen. Wenn dieser Vorgang abgeschlossen ist, werden der Status des Normalbetriebs, eine Zusammenfassung der Unregelmäßigkeiten und ausführliche Angaben dazu angezeigt.

9. HINWEISE

- Dieses Gerät entspricht den Anforderungen aus Punkt 15 der FCC-Vorschriften und RSS 210 der Industry & Science Canada. Bei seinem Betrieb sind folgende zwei Bedingungen einzuhalten: (1) dieses Gerät darf keine schädlichen Störungen verursachen, und (2) dieses Gerät muss alle externe Störungen empfangen, einschließlich Störungen, die eine unerwünschte Funktionsweise verursachen können.
- Das Gerät sollte gemäß der ihm beiliegenden Betriebsanleitung betrieben werden. Dieses Gerät entspricht den FCC- und IC-Strahlungsemissionsvorschriften für eine unkontrollierte Umgebung. Um die Möglichkeit zu vermeiden, die von FCC und IC festgelegten Grenzwerte für die Funkfrequenzstrahlung zu überschreiten, sollte sich ein Mensch beim Normalbetrieb nicht näher als 20 cm an der Antenne aufhalten.
- Änderungen oder Modifikationen, die nicht ausdrücklich von der für die Einhaltung der Vorschriften verantwortlichen Stelle genehmigt wurden, können die Befugnis des Benutzers zum Betrieb des Geräts aufheben.

Der Hersteller ist nicht verantwortlich für Ereignisse und Probleme, die durch den Betrieb des Internets, des Wi-Fi-Routers und intelligenter Geräte verursacht werden. Für weitere Unterstützung wenden Sie sich bitte an Ihren Anbieter.

RED Konformitätserklärung (DoC)

Nr.: 20181129,

Wir,

Klima-Therm sp. z o.o.

Ul. Ostrobramska 101 A , 04-041 Warszawa

erklären hiermit und in voller Verantwortung, dass:

das Produkt: Smart Kit

die Handelsbezeichnung: KAISAI

Typ : OSK 102

wichtige ergänzende Informationen: o.A.

(z.B. Serien- oder Partienummer o.Ä.)

auf das sich die vorliegende Konformitätserklärung bezieht, den grundlegenden Bedingungen und anderen angebrachten Anforderungen der Richtlinie zu erneuerbaren Energiequellen entspricht (2014/53/EU).

Das Produkt entspricht folgenden Normen und /oder anderen normativen Dokumenten:

GESUNDHEIT & SICHERHEIT (Art. 3(1)(a)): EN 62311:2008, EN60950-1:2006/A2:2013

EMC (Art. 3(1)(b)): Draft ETSI EN 301 489-1 V2.2.0 (2017-03),

PROJEKT ETSI EN 301 489-17 V3.2.0 (2017-03)

SPECTRUM (Art. 3(2)): EN 300 328 V2.1.1 (2016-11)

ANDERE (incl. Art. 3(3) and voluntary specs): o.A.

(Titel und/oder Nummer und Datum der Ausgabe der Norm(en) oder anderer normativer Dokumente)

Gültigkeitsdatum: o.A.

Ergänzende Informationen: o.A.

Gemeldetes notifiziertes Organ: o.A.

Die technische Dokumentation gehört: GD Midea Air-Conditioning Equipment Co., Ltd.

Ort und Datum der Ausstellung dieser Erklärung: Warschau /2018-11-29

Unterschrieben durch den Produzenten:

Vor- und Zuname: PAWEŁ DESKA

Position: technischer Direktor

KLIMA-THERM
SPÓŁKA Z OGRANICZONĄ ODPOWIEDZIALNOŚCIĄ
ul. Ostrobramska 101A, 04-041 Warszawa - SEDZIBA
ul. Budowlana 48, 00-290 Soleczk. - Oddział
ul. Modrzewia 34, 07-100 Toruń. - Oddział
NIP 450-216-37-61 REGON 340118305

**WE
CARE
ABOUT
AIR**

kaisai.eco



Pobierz dokumentację techniczną

Dokumentacja techniczna
w różnych językach **do pobrania**
w formie elektronicznej **w aplikacji:**

Download the technical documentation

Technical Documentation
in various languages **to download**
in electronic form in the **application:**

Laden Sie die technische Dokumentation herunter

Die technische Dokumentation
in verschiedenen Sprachen steht Ihnen **zur Verfügung**
über unsere **Online-App:**

